



с 1998 года

КОНСУЛЬТАЦИОННАЯ ГРУППА ДЕПАРТАМЕНТ ОЦЕНКИ

25 лет

Москва, Новопесчаная улица, 9

775-2818 info@dpo.ru www.dpo.ru

ОТЧЁТ

№ 02/ДС № 202/Д(У)-001-0404

от 13.01.2024 г.

об оценке объектов недвижимости,
расположенных:

Хабаровский край, р-н Солнечный,
рп. Солнечный, ул. Геологов, д.5, кв.109;

Хабаровский край, р-н Солнечный,
рп. Солнечный, ул. Геологов, д.12, кв.44;

Хабаровский край, р-н Солнечный,
рп. Солнечный, ул. Ленина, д.20, кв.79

в соответствии с требованиями
стандартов международной финансовой
отчетности МСФО (IFRS)

Дата оценки: 13 января 2024 г.

Дата составления отчета: 13 января 2024 г.

Оценщик: ООО «АКЦ «ДЕПАРТАМЕНТ
ПРОФЕССИОНАЛЬНОЙ ОЦЕНКИ»

Заказчик: АО УК «РФЦ-Капитал»
Д.У. ЗПИФ недвижимости
«РФЦ-Шуваловские высоты»



Москва 2024



СОДЕРЖАНИЕ

СОДЕРЖАНИЕ	2
ИСПОЛНИТЕЛЬНОЕ РЕЗЮМЕ.....	4
ГЛАВА 1. ОСНОВНЫЕ ФАКТЫ И ВЫВОДЫ.....	5
1.1. ОСНОВАНИЕ ДЛЯ ПРОВЕДЕНИЯ ОЦЕНЩИКОМ ОЦЕНКИ ОБЪЕКТА ОЦЕНКИ	5
1.2. ОБЩАЯ ИНФОРМАЦИЯ, ИДЕНТИФИЦИРУЮЩАЯ ОБЪЕКТ ОЦЕНКИ	5
1.3. РЕЗУЛЬТАТЫ ОЦЕНКИ, ПОЛУЧЕННЫЕ ПРИ ПРИМЕНЕНИИ РАЗЛИЧНЫХ ПОДХОДОВ.....	5
1.4. ИТОГОВАЯ ВЕЛИЧИНА СТОИМОСТИ ОБЪЕКТА ОЦЕНКИ	6
1.5. ОГРАНИЧЕНИЯ И ПРЕДЕЛЫ ПРИМЕНЕНИЯ ПОЛУЧЕННОЙ ИТОГОВОЙ СТОИМОСТИ.....	6
1.6. ВИД ОЦЕНИВАЕМОЙ СТОИМОСТИ, ОСНОВНЫЕ ТЕРМИНЫ И ПОНЯТИЯ	6
ГЛАВА 2. ЗАДАНИЕ НА ОЦЕНКУ.....	12
ГЛАВА 3. СВЕДЕНИЯ О ЗАКАЗЧИКЕ ОЦЕНКИ, ИСПОЛНИТЕЛЕ И ОЦЕНЩИКЕ.....	14
3.1. СВЕДЕНИЯ О НЕЗАВИСИМОСТИ ОЦЕНЩИКА	15
3.2. СВЕДЕНИЯ О НЕЗАВИСИМОСТИ ЮРИДИЧЕСКОГО ЛИЦА, С КОТОРЫМ ОЦЕНЩИК ЗАКЛЮЧИЛ ТРУДОВОЙ ДОГОВОР, И ОЦЕНЩИКА	15
3.4. ИНФОРМАЦИЯ ОБО ВСЕХ ПРИВЛЕЧЕННЫХ К ПРОВЕДЕНИЮ ОЦЕНКИ И ПОДГОТОВКЕ ОТЧЕТА ОБ ОЦЕНКЕ ВНЕШНИХ ОРГАНИЗАЦИЯХ И КВАЛИФИЦИРОВАННЫХ ОТРАСЛЕВЫХ СПЕЦИАЛИСТАХ С УКАЗАНИЕМ ИХ КВАЛИФИКАЦИИ, ОПЫТА И СТЕПЕНИ ИХ УЧАСТИЯ В ПРОВЕДЕНИИ ОЦЕНКИ ОБЪЕКТА ОЦЕНКИ.....	15
ГЛАВА 4. ДОПУЩЕНИЯ И ОГРАНИЧИТЕЛЬНЫЕ УСЛОВИЯ, ИСПОЛЬЗОВАННЫЕ ОЦЕНЩИКОМ ПРИ ПРОВЕДЕНИИ ОЦЕНКИ (В ТОМ ЧИСЛЕ СПЕЦИАЛЬНЫЕ)	16
ГЛАВА 5. ПРИМЕНЯЕМЫЕ СТАНДАРТЫ ОЦЕНОЧНОЙ ДЕЯТЕЛЬНОСТИ И МЕТОДИЧЕСКИЕ РЕКОМЕНДАЦИИ.....	18
ГЛАВА 6. ЗАЯВЛЕНИЕ О СООТВЕТСТВИИ	19
ГЛАВА 7. ОПИСАНИЕ ОБЪЕКТА ОЦЕНКИ	20
7.1. ПЕРЕЧЕНЬ ДОКУМЕНТОВ, ИСПОЛЬЗУЕМЫХ ОЦЕНЩИКОМ И УСТАНОВЛИВАЮЩИХ КОЛИЧЕСТВЕННЫЕ И КАЧЕСТВЕННЫЕ ХАРАКТЕРИСТИКИ ОБЪЕКТА ОЦЕНКИ	20
7.2. КОЛИЧЕСТВЕННЫЕ И КАЧЕСТВЕННЫЕ ХАРАКТЕРИСТИКИ ОБЪЕКТА ОЦЕНКИ	20
7.3. МЕСТОПОЛОЖЕНИЕ ОБЪЕКТА ОЦЕНКИ	23
7.4. ИДЕНТИФИКАЦИЯ ОБЪЕКТА	23
7.5. АНАЛИЗ ПРАВ НА ОЦЕНИВАЕМЫЙ ОБЪЕКТ	28
7.6. ФОТОГРАФИИ ОБЪЕКТА ОЦЕНКИ	30
ГЛАВА 8. АНАЛИЗ РЫНКА	36
8.1.1. ОСНОВНЫЕ ПОКАЗАТЕЛИ СОЦИАЛЬНО-ЭКОНОМИЧЕСКОГО РАЗВИТИЯ РФ	36
8.1.2. ОСНОВНЫЕ ИТОГИ СОЦИАЛЬНО-ЭКОНОМИЧЕСКОГО РАЗВИТИЯ ХАБАРОВСКОГО КРАЯ ЯНВАРЬ- СЕНТЯБРЬ 2023 ГОДА.....	41
8.1.3. МАКРОЭКОНОМИЧЕСКИЕ ПАРАМЕТРЫ ОЦЕНКИ	42
8.1.4. ВЫВОДЫ	43
8.2.1. РЫНОК НЕДВИЖИМОСТИ, ЕГО СТРУКТУРА И ОБЪЕКТЫ	44
8.2.2. ЦЕНЫ НА ЖИЛЬЁ В ХАБАРОВСКОМ КРАЕ ДЕКАБРЬ 2023 Г.	44
8.2.3. АНАЛИЗ ФАКТИЧЕСКИХ ДАННЫХ	46
8.3. АНАЛИЗ ОСНОВНЫХ ФАКТОРОВ, ВЛИЯЮЩИХ НА СПРОС, ПРЕДЛОЖЕНИЕ И ЦЕНЫ СОПОСТАВИМЫХ ОБЪЕКТОВ НЕДВИЖИМОСТИ, С ПРИВЕДЕНИЕМ ИНТЕРВАЛОВ ЗНАЧЕНИЙ ЭТИХ ФАКТОРОВ.....	47
8.4. АНАЛИЗ НАИБОЛЕЕ ЭФФЕКТИВНОГО ИСПОЛЬЗОВАНИЯ	49
ГЛАВА 9. ОПИСАНИЕ ПРОЦЕССА ОЦЕНКИ ОБЪЕКТА ОЦЕНКИ	51
9.1. ОБОСНОВАНИЕ ВЫБОРА ИСПОЛЬЗУЕМЫХ ПОДХОДОВ	51
9.2. ДОХОДНЫЙ ПОДХОД (МЕТОД ДОХОДОВ).....	52
9.3. ЗАТРАТНЫЙ ПОДХОД (МЕТОД ЗАТРАТ).....	53
9.4. СРАВНИТЕЛЬНЫЙ (РЫНОЧНЫЙ) ПОДХОД	54

9.5. СОГЛАСОВАНИЕ РЕЗУЛЬТАТОВ	55
ГЛАВА 10. РАСЧЕТ СПРАВЕДЛИВОЙ СТОИМОСТИ ОБЪЕКТА ОЦЕНКИ	56
10.1. РАСЧЁТ СПРАВЕДЛИВОЙ СТОИМОСТИ МЕТОДАМИ СРАВНИТЕЛЬНОГО ПОДХОДА	56
10.2. СОГЛАСОВАНИЕ РЕЗУЛЬТАТОВ, ПОЛУЧЕННЫХ В РАМКАХ КАЖДОГО ИЗ ПОДХОДОВ К ОЦЕНКЕ И ОПРЕДЕЛЕНИЕ ИТОГОВОЙ ВЕЛИЧИНЫ СТОИМОСТИ ОБЪЕКТА ОЦЕНКИ	73
ГЛАВА 11. ИСТОЧНИКИ ИНФОРМАЦИИ, ИСПОЛЬЗОВАННЫЕ ПРИ СОСТАВЛЕНИИ НАСТОЯЩЕГО ОТЧЕТА ...	74
ПРИЛОЖЕНИЕ 1. ДОКУМЕНТЫ ОЦЕНОЧНОЙ ОРГАНИЗАЦИИ И ОЦЕНЩИКА	75
ПРИЛОЖЕНИЕ 2. ДОКУМЕНТЫ И МАТЕРИАЛЫ, ИСПОЛЬЗОВАННЫЕ ПРИ ОЦЕНКЕ	81

ИСПОЛНИТЕЛЬНОЕ РЕЗЮМЕ

На основании Дополнительного соглашения № 202 от 22 декабря 2023 г. к Договору на оказание услуг по оценке № Д(У)-001-0404 от 04 апреля 2006 г. специалистами ООО «АКЦ «Департамент профессиональной оценки» (далее – «Оценочная организация») оказаны услуги по определению справедливой стоимости в соответствии с Международным стандартом оценки IFRS 13 «Оценка справедливой стоимости» недвижимого имущества:

- квартира, назначение: жилое. Общая площадь 57,8 кв. м, этаж 2, адрес (местонахождение) объекта: Хабаровский край, р-н Солнечный, рп. Солнечный, ул. Геологов, д.5, кв.109, кадастровый номер: 27:14:0010102:632,
- квартира, назначение: жилое. Общая площадь 49,4 кв. м, этаж 2, адрес (местонахождение) объекта: Хабаровский край, р-н Солнечный, рп. Солнечный, ул. Геологов, д.12, кв.44, кадастровый номер: 27:14:0010102:1305,
- квартира, назначение: жилое. Общая площадь 61 кв. м, этаж 2, адрес (местонахождение) объекта: Хабаровский край, р-н Солнечный, рп. Солнечный, ул. Ленина, д.20, кв.79, кадастровый номер: 27:14:0010102:1499, (далее – «Объект оценки»).

В письменной форме составлен настоящий отчет об оценке Объекта (далее - «Отчёт»). Дата составления Отчёта – 13 января 2024 г. Полученные в ходе проведения оценки результаты позволяют сделать вывод о том, что на дату определения стоимости Объекта (дату проведения оценки) 13 января 2024 г.

Таблица 1. Итоговая стоимость объекта оценки

№ п/п	Наименование Объекта оценки	Справедливая стоимость Объекта оценки, руб. без учета НДС
1	Квартира, назначение: жилое. Общая площадь 57,8 кв. м, этаж 2, адрес (местонахождение) объекта: Хабаровский край, р-н Солнечный, рп. Солнечный, ул. Геологов, д.5, кв.109, кадастровый номер: 27:14:0010102:632	2 389 000
2	Квартира, назначение: жилое. Общая площадь 49,4 кв. м, этаж 2, адрес (местонахождение) объекта: Хабаровский край, р-н Солнечный, рп. Солнечный, ул. Геологов, д.12, кв.44, кадастровый номер: 27:14:0010102:1305	2 084 000
3	Квартира, назначение: жилое. Общая площадь 61 кв. м, этаж 2, адрес (местонахождение) объекта: Хабаровский край, р-н Солнечный, рп. Солнечный, ул. Ленина, д.20, кв.79, кадастровый номер: 27:14:0010102:1499	2 739 000

Источник информации: Расчеты Оценщика

Предполагаемое использование результатов оценки и связанные с этим ограничения: для принятия управленческих решений и составления отчетности паевого инвестиционного фонда.

Генеральный директор
ООО «АКЦ «ДЕПАРТАМЕНТ ПРОФЕССИОНАЛЬНОЙ
ОЦЕНКИ»



Попков Алексей Владимирович

Оценщик



Полякова Елена Владимировна



М.П.

ГЛАВА 1. ОСНОВНЫЕ ФАКТЫ И ВЫВОДЫ

1.1. ОСНОВАНИЕ ДЛЯ ПРОВЕДЕНИЯ ОЦЕНЩИКОМ ОЦЕНКИ ОБЪЕКТА ОЦЕНКИ

Основанием для проведения оценки служит Дополнительное соглашение № 202 от 22 декабря 2023 г. к Договору на оказание услуг по оценке № Д(У)-001-0404 от 04 апреля 2006 г. Порядковый номер отчета № 02/ДС № 202/Д(У)-001-0404 от 13.01.2024 г.

1.2. ОБЩАЯ ИНФОРМАЦИЯ, ИДЕНТИФИЦИРУЮЩАЯ ОБЪЕКТ ОЦЕНКИ

Объектом оценки, в соответствии с Дополнительным соглашением № 202 от 22 декабря 2023 г. к Договору на оказание услуг по оценке № Д(У)-001-0404 от 04 апреля 2006 г. на оказание услуг по оценке справедливой стоимости недвижимого имущества:

- квартира, назначение: жилое. Общая площадь 57,8 кв. м, этаж 2, адрес (местонахождение) объекта: Хабаровский край, р-н Солнечный, рп. Солнечный, ул. Геологов, д.5, кв.109, кадастровый номер: 27:14:0010102:632,
- квартира, назначение: жилое. Общая площадь 49,4 кв. м, этаж 2, адрес (местонахождение) объекта: Хабаровский край, р-н Солнечный, рп. Солнечный, ул. Геологов, д.12, кв.44, кадастровый номер: 27:14:0010102:1305,
- квартира, назначение: жилое. Общая площадь 61 кв. м, этаж 2, адрес (местонахождение) объекта: Хабаровский край, р-н Солнечный, рп. Солнечный, ул. Ленина, д.20, кв.79, кадастровый номер: 27:14:0010102:1499, (далее – «Объект оценки»).

Таблица 2. Общая информация, идентифицирующая объект оценки

Параметры оценки	Характеристика
Основание для проведения оценки	Дополнительное соглашение № 202 от 22 декабря 2023 г. к Договору № Д(У)-001-0404 от 4 апреля 2006 г. «О проведении оценки имущества»
Объект оценки и его описание	- квартира, назначение: жилое. Общая площадь 57,8 кв. м, этаж 2, адрес (местонахождение) объекта: Хабаровский край, р-н Солнечный, рп. Солнечный, ул. Геологов, д.5, кв.109, кадастровый номер: 27:14:0010102:632, - квартира, назначение: жилое. Общая площадь 49,4 кв. м, этаж 2, адрес (местонахождение) объекта: Хабаровский край, р-н Солнечный, рп. Солнечный, ул. Геологов, д.12, кв.44, кадастровый номер: 27:14:0010102:1305, - квартира, назначение: жилое. Общая площадь 61 кв. м, этаж 2, адрес (местонахождение) объекта: Хабаровский край, р-н Солнечный, рп. Солнечный, ул. Ленина, д.20, кв.79, кадастровый номер: 27:14:0010102:1499
Состав объекта оценки с указанием сведений, достаточных для идентификации каждой из его частей (при наличии)	- квартира, назначение: жилое. Общая площадь 57,8 кв. м, этаж 2, адрес (местонахождение) объекта: Хабаровский край, р-н Солнечный, рп. Солнечный, ул. Геологов, д.5, кв.109, кадастровый номер: 27:14:0010102:632, - квартира, назначение: жилое. Общая площадь 49,4 кв. м, этаж 2, адрес (местонахождение) объекта: Хабаровский край, р-н Солнечный, рп. Солнечный, ул. Геологов, д.12, кв.44, кадастровый номер: 27:14:0010102:1305, - квартира, назначение: жилое. Общая площадь 61 кв. м, этаж 2, адрес (местонахождение) объекта: Хабаровский край, р-н Солнечный, рп. Солнечный, ул. Ленина, д.20, кв.79, кадастровый номер: 27:14:0010102:1499
Имущественные права на объект оценки	Права общей долевой собственности
Сведения об ограничениях (обременениях) объекта оценки, в том числе в отношении каждой из частей объекта оценки	Ограничения (обременения) объекта оценки, за исключением доверительного управления, на дату оценки отсутствуют
Цель оценки	Для целей установления справедливой стоимости в соответствии с положениями статьи 37 Федерального закона №156-ФЗ «Об инвестиционных фондах»
Предполагаемое использование результата оценки	Для принятия управленческих решений и составления отчетности паевого инвестиционного фонда
Принятый вариант НЭИ	Текущий вариант использования
Дата оценки	13.01.2024 г.
Дата составления отчета об оценке	13.01.2024 г.
Порядковый номер отчета об оценке	Отчет № 02/ДС № 202/Д(У)-001-0404 от 13.01.2024 г.

Источник информации: данные Заказчика

1.3. РЕЗУЛЬТАТЫ ОЦЕНКИ, ПОЛУЧЕННЫЕ ПРИ ПРИМЕНЕНИИ РАЗЛИЧНЫХ ПОДХОДОВ

Таблица 3. Результаты оценки

Подходы	Полученная справедливая стоимость квартиры,	Полученная справедливая стоимость квартиры,	Полученная справедливая стоимость квартиры,
---------	---	---	---

	расположенной по адресу Хабаровский край, р-н Солнечный, рп. Солнечный, ул. Геологов, д.5, кв.109 в рамках подходов, руб.	расположенной по адресу Хабаровский край, р-н Солнечный, рп. Солнечный, ул. Геологов, д.12, кв.44 в рамках подходов, руб.	расположенной по адресу Хабаровский край, р-н Солнечный, рп. Горный, ул. Ленина, д.20, кв.79 в рамках подходов, руб.
Сравнительный подход	2 389 000	2 084 000	2 739 000
Доходный подход	Не применялся	Не применялся	Не применялся
Затратный подход	Не применялся	Не применялся	Не применялся

Источник информации: Расчеты Оценщика

1.4. ИТОГОВАЯ ВЕЛИЧИНА СТОИМОСТИ ОБЪЕКТА ОЦЕНКИ

Полученные в ходе проведения оценки результаты позволяют сделать вывод о том, что на дату определения стоимости Объекта (дату проведения оценки) 13 января 2024 г.

Таблица 4. Итоговая стоимость Объекта оценки

№ п/п	Наименование Объекта оценки	Справедливая стоимость Объекта оценки, руб. без учета НДС
1	Квартира, назначение: жилое. Общая площадь 57,8 кв. м, этаж 2, адрес (местонахождение) объекта: Хабаровский край, р-н Солнечный, рп. Солнечный, ул. Геологов, д.5, кв.109, кадастровый номер: 27:14:0010102:632	2 389 000
2	Квартира, назначение: жилое. Общая площадь 49,4 кв. м, этаж 2, адрес (местонахождение) объекта: Хабаровский край, р-н Солнечный, рп. Солнечный, ул. Геологов, д.12, кв.44, кадастровый номер: 27:14:0010102:1305	2 084 000
3	Квартира, назначение: жилое. Общая площадь 61 кв. м, этаж 2, адрес (местонахождение) объекта: Хабаровский край, р-н Солнечный, рп. Солнечный, ул. Ленина, д.20, кв.79, кадастровый номер: 27:14:0010102:1499	2 739 000

Источник информации: Расчеты Оценщика

1.5. ОГРАНИЧЕНИЯ И ПРЕДЕЛЫ ПРИМЕНЕНИЯ ПОЛУЧЕННОЙ ИТОГОВОЙ СТОИМОСТИ

- ни Заказчик, ни Оценщик не могут использовать Отчет (или его часть), а также значение полученной итоговой стоимости иначе, чем это предусмотрено договором об оценке и Заданием на оценку;
- результаты оценки стоимости объекта оценки основываются на информации, существовавшей на дату оценки и могут быть признаны рекомендуемыми для целей, указанных в задании на оценку, в течение 6 месяцев с даты составления отчета об оценке стоимости;
- итоговый результат оценки стоимости объекта оценки указывается без приведения расчетов и суждений оценщика о возможных границах интервала, в котором может находиться стоимость;
- оценщики не принимают на себя ответственность за последующие изменения социальных, экономических, юридических и природных условий, которые могут повлиять на стоимость объекта оценки.

1.6. ВИД ОЦЕНИВАЕМОЙ СТОИМОСТИ, ОСНОВНЫЕ ТЕРМИНЫ И ПОНЯТИЯ

На основании Дополнительного соглашения № 202 от 22 декабря 2023 г. к Договору на оказание услуг по оценке № Д(У)-001-0404 от 04 апреля 2006 г. специалистами ООО «АКЦ «Департамент профессиональной оценки» (далее – «Оценочная организация») оказаны услуги по определению справедливой стоимости в соответствии с Международным стандартом оценки IFRS 13 «Оценка справедливой стоимости» недвижимого имущества:

- квартира, назначение: жилое. Общая площадь 57,8 кв. м, этаж 2, адрес (местонахождение) объекта: Хабаровский край, р-н Солнечный, рп. Солнечный, ул. Геологов, д.5, кв.109, кадастровый номер: 27:14:0010102:632,

- квартира, назначение: жилое. Общая площадь 49,4 кв. м, этаж 2, адрес (местонахождение) объекта: Хабаровский край, р-н Солнечный, рп. Солнечный, ул. Геологов, д.12, кв.44, кадастровый номер: 27:14:0010102:1305,

- квартира, назначение: жилое. Общая площадь 61 кв. м, этаж 2, адрес (местонахождение) объекта: Хабаровский край, р-н Солнечный, рп. Солнечный, ул. Ленина, д.20, кв.79, кадастровый номер: 27:14:0010102:1499, (далее – «Объект оценки»).

Согласно положениям ФСО-I, ФСО-II, ФСО-III в процессе оценки необходимо соблюдать требования законодательства Российской Федерации в области оценочной деятельности. Ниже приводится трактовка основных терминов и процессов оценки, трактуемых ФСО и используемых в оценочной деятельности.

Общие термины и определения

Оценка стоимости представляет собой определение стоимости объекта оценки в соответствии с федеральными стандартами оценки.

Стоимость представляет собой меру ценности объекта для участников рынка или конкретных лиц, выраженную в виде денежной суммы, определенную на конкретную дату в соответствии с конкретным видом стоимости, установленным федеральными стандартами оценки.

Цена представляет собой денежную сумму, запрашиваемую, предлагаемую или уплачиваемую участниками в результате совершенной или предполагаемой сделки.

Цель оценки представляет собой предполагаемое использование результата оценки, отражающее случаи обязательной оценки, установленные законодательством Российской Федерации, и (или) иные причины, в связи с которыми возникла необходимость определения стоимости объекта оценки.

Допущение представляет собой предположение, принимаемое как верное и касающееся фактов, условий или обстоятельств, связанных с объектом оценки, целью оценки, ограничениями оценки, используемой информацией или подходами (методами) к оценке.

Подход к оценке представляет собой совокупность методов оценки, основанных на общей методологии.

Метод оценки представляет собой последовательность процедур, позволяющую на основе существенной для данного метода информации определить стоимость объекта оценки.

Методические рекомендации по оценке представляют собой методические рекомендации по оценке, разработанные в целях развития положений утвержденных федеральных стандартов оценки и одобренные советом по оценочной деятельности при Минэкономразвития России.

Результат оценки (итоговая стоимость объекта оценки) представляет собой стоимость объекта, определенную на основе профессионального суждения оценщика для конкретной цели оценки с учетом допущений и ограничений оценки. Результат оценки выражается в рублях или иной валюте в соответствии с заданием на оценку с указанием эквивалента в рублях. Результат оценки может быть представлен в виде числа и (или) интервала значений, являться результатом математического округления.

Оценщики – специалисты, имеющие квалификационный аттестат по одному или нескольким направлениям оценочной деятельности, являющиеся членами одной из саморегулируемых организаций оценщиков и застраховавшие свою ответственность в соответствии с требованиями законодательства об оценочной деятельности.

Существенность представляет собой степень влияния информации, допущений, ограничений оценки и проведенных расчетов на результат оценки. Существенность может не иметь количественного измерения. Для определения уровня существенности требуется профессиональное суждение в области оценочной деятельности. В процессе оценки уровень существенности может быть определен в том числе для информации, включая исходные данные (характеристики объекта оценки и его аналогов, рыночные показатели); проведенных расчетов, в частности, в случаях расхождений результатов оценки, полученных в рамках применения различных подходов и методов оценки; допущений и ограничений оценки. Существенность зависит в том числе от цели оценки.

Отчет об оценке объекта оценки - документ, содержащий профессиональное суждение оценщика относительно итоговой стоимости объекта оценки, сформулированное на основе собранной информации, проведенного анализа и расчетов в соответствии с заданием на оценку. Отчет об оценке может состоять из нескольких частей, в одной или в разной форме - как на бумажном носителе, так и в форме электронного документа.

Пользователями результата оценки, отчета об оценке могут являться заказчик оценки и иные лица в соответствии с целью оценки.

К **объектам оценки** относятся объекты гражданских прав, в отношении которых законодательством Российской Федерации установлена возможность их участия в гражданском обороте.

Дата определения стоимости объекта оценки (дата проведения оценки, дата оценки) – это дата, по состоянию на которую определена стоимость объекта оценки.

При осуществлении оценочной деятельности в соответствии с федеральными стандартами оценки определяются **следующие виды стоимости**:

- 1) рыночная стоимость;
- 2) равновесная стоимость;
- 3) инвестиционная стоимость;

4) иные виды стоимости, предусмотренные ФЗ от 29 июля 1998 г. N 135-ФЗ "Об оценочной деятельности в Российской Федерации".

Рыночная стоимость объекта оценки (далее - рыночная стоимость) - наиболее вероятная цена, по которой данный объект оценки может быть отчужден на открытом рынке в условиях конкуренции, когда стороны сделки действуют разумно, располагая всей необходимой информацией, а на величине цены сделки не отражаются какие-либо чрезвычайные обстоятельства, то есть когда:

- 1) одна из сторон сделки не обязана отчуждать объект оценки, а другая сторона не обязана принимать исполнение;
- 2) стороны сделки хорошо осведомлены о предмете сделки и действуют в своих интересах;
- 3) объект оценки представлен на открытом рынке посредством публичной оферты, типичной для аналогичных объектов оценки;
- 4) цена сделки представляет собой разумное вознаграждение за объект оценки и принуждения к совершению сделки в отношении сторон сделки с чьей-либо стороны не было;
- 5) платеж за объект оценки выражен в денежной форме.

Рыночная стоимость основана на предположениях о сделке, совершаемой с объектом на рынке между гипотетическими участниками без влияния факторов вынужденной продажи после выставления объекта в течение рыночного срока экспозиции типичными для подобных объектов способами. Рыночная стоимость отражает потенциал наиболее эффективного использования объекта для участников рынка. При определении рыночной стоимости не учитываются условия, специфические для конкретных сторон сделки, если они не доступны другим участникам рынка.

Равновесная стоимость представляет собой денежную сумму, за которую предположительно состоялся бы обмен объекта между конкретными, хорошо осведомленными и готовыми к сделке сторонами на дату оценки, отражающая интересы этих сторон. Равновесная стоимость, в отличие от рыночной, отражает условия совершения сделки для каждой из сторон, включая преимущества и недостатки, которые каждая из сторон получит в результате сделки. Поэтому при определении равновесной стоимости необходимо учитывать предполагаемое сторонами сделки использование объекта и иные условия, относящиеся к обстоятельствам конкретных сторон сделки.

Инвестиционная стоимость - стоимость объекта оценки для конкретного лица или группы лиц при установленных данным лицом (лицами) инвестиционных целях использования объекта оценки. Инвестиционная стоимость не предполагает совершения сделки с объектом оценки и отражает выгоды от владения объектом. При определении инвестиционной стоимости необходимо учитывать предполагаемое текущим или потенциальным владельцем использование объекта, синергии и предполагаемый полезный эффект от использования объекта оценки, ожидаемую доходность, иные условия, относящиеся к обстоятельствам конкретного владельца.

Ликвидационная стоимость - расчетная величина, отражающая наиболее вероятную цену, по которой данный объект оценки может быть отчужден за срок экспозиции объекта оценки, меньший типичного срока экспозиции объекта оценки для рыночных условий, в условиях, когда продавец вынужден совершить сделку по отчуждению имущества.

При проведении оценки используются **сравнительный, доходный и затратный подходы**. При применении каждого из подходов к оценке используются различные методы оценки. Оценщик может применять методы оценки, не указанные в федеральных стандартах оценки, с целью получения наиболее достоверных результатов оценки. Оценщик может использовать один подход и метод оценки, если применение данного подхода и метода оценки приводит к наиболее достоверному результату оценки с учетом доступной информации, допущений и ограничений проводимой оценки.

Сравнительный подход – совокупность методов оценки, основанных на сравнении объекта оценки с идентичными или аналогичными объектами (аналогами). Сравнительный подход основан на принципах ценового равновесия и замещения. Методы сравнительного подхода основаны на использовании ценовой информации об аналогах (цены сделок и цены предложений). При этом оценщик может использовать ценовую информацию об объекте оценки (цены сделок, цена обязывающего предложения, не допускающего отказа от сделки).

Доходный подход – совокупность методов оценки, основанных на определении текущей стоимости ожидаемых будущих денежных потоков от использования объекта оценки. Доходный подход основан на принципе ожидания выгод. В рамках доходного подхода применяются различные методы, основанные на прямой капитализации или дисконтировании будущих денежных потоков (доходов).

Затратный подход – совокупность методов оценки, основанных на определении затрат, необходимых для воспроизводства или замещения объекта оценки с учетом совокупного обесценения (износа) объекта оценки и (или) его компонентов. Затратный подход основан на принципе замещения. Затраты замещения (стоимость замещения) представляют собой текущие затраты на создание или приобретение объекта эквивалентной полезности без учета его точных физических свойств. Обычно затраты замещения относятся к современному аналогичному объекту, обеспечивающему равноценную полезность, имеющему современный дизайн и произведенному с использованием современных экономически эффективных материалов и технологий. Затраты воспроизводства (стоимость воспроизводства) представляют собой текущие затраты на воссоздание или приобретение точной копии объекта.

При применении нескольких подходов и методов оценщик использует процедуру согласования их результатов. В случае существенных расхождений результатов подходов и методов оценки оценщик анализирует возможные причины расхождений, устанавливает подходы и методы, позволяющие получить наиболее достоверные результаты. Не следует применять среднюю арифметическую величину или иные математические правила взвешивания в случае существенных расхождений промежуточных результатов методов и подходов оценки без такого анализа. В результате анализа оценщик может обоснованно выбрать один из полученных результатов, полученных при использовании методов и подходов, для определения итоговой стоимости объекта оценки.

Основная терминология, используемая в затратном подходе

Специализированная недвижимость - недвижимость, которая в силу своего специального характера редко, если вообще когда-либо, продаётся на открытом рынке для продолжения ее существующего использования одним владельцем, кроме случаев, когда она реализуется как часть использующего ее бизнеса. Специальный характер недвижимости может быть обусловлен ее конструктивными особенностями, специализацией, размером или местоположением, или сочетанием этих факторов.

Физический износ - уменьшение стоимости воспроизводства или замещения, связанное с утратой элементами объекта оценки эксплуатационных характеристик в результате естественного старения, неправильной эксплуатации, воздействия.

К **функциональному износу** относят потерю стоимости в результате несоответствия проекта, материалов, строительных стандартов, качества дизайна современным требованиям к этим позициям.

Внешний (экономический) износ - уменьшение стоимости объекта в результате негативного воздействия внешних по отношению к нему факторов (рыночных, финансовых, законодательных, физических и других).

Накопленный износ – совокупное уменьшение стоимости воспроизводства или стоимости замещения объекта оценки, которое может иметь место в результате его физического, функционального и внешнего (экономического) износа.

Основная терминология, используемая в доходном подходе

Денежный поток – движение денежных средств, возникающее в результате использования имущества.

Риск – обстоятельства, уменьшающие вероятность получения определенных доходов в будущем и снижающие их стоимость на дату проведения оценки.

Операционные расходы – периодические затраты для обеспечения нормального функционирования объекта оценки и воспроизводства им действительного валового дохода.

Капитализация дохода – преобразование будущих периодических и равных (стабильно изменяющихся) по величине доходов, ожидаемых от объекта оценки, в его стоимость на дату оценки, путем деления величины периодических доходов на соответствующую ставку (коэффициент) капитализации.

Ставка (коэффициент) капитализации – это ставка, которая, будучи отнесенной к текущим чистым доходам, приносимым объектом, дает его оценочную стоимость. Общая ставка капитализации учитывает как доход на инвестиции, так и компенсацию изменения стоимости имущества за рассматриваемый период. Общая ставка капитализации определяется на основе фактических данных о соотношении чистой прибыли от имущества и его цены или способом кумулятивного построения.

Метод дисконтирования денежных потоков – оценка имущества при произвольно изменяющихся и неравномерно поступающих денежных потоках в зависимости от степени риска, связанного с использованием имущества, в течение прогнозного периода времени.

Дисконтирование денежного потока – математическое преобразование будущих денежных потоков (доходов), ожидаемых от объекта оценки, в его настоящую (текущую) стоимость на дату оценки с использованием соответствующей ставки дисконтирования.

Ставка дисконтирования – процентная ставка отдачи (доходности), используемая при дисконтировании с учетом рисков, с которыми связано получение денежных потоков (доходов).

Реверсия - возврат капитала в конце прогнозного периода. Определяется как цена продажи в конце прогнозируемого периода владения или рыночная стоимость на момент окончания периода прогнозирования.

Основная терминология, используемая в сравнительном подходе

Элементами сравнения (ценообразующими факторами) - называют такие характеристики объектов и сделок, которые вызывают изменения цен.

Срок экспозиции объектов оценки рассчитывается с даты представления на открытый рынок (публичная оферта) объектов оценки до даты совершения сделки с ним.

Единица сравнения - общий для всех объектов удельный или абсолютный показатель цены объекта, физическая или экономическая единица измерения стоимости или арендной ставки, сопоставляемая и подвергаемая корректировке.

Корректировка – представляет собой операцию, учитывающую разницу в стоимости между оцениваемым и сравнимым объектами, вызванную влиянием конкретного элемента сравнения. Все корректировки выполняются по принципу «от объекта сравнения к объекту оценки».

Аналог объекта оценки – объект, сходный объекту оценки по основным экономическим, материальным, техническим и другим характеристикам, определяющим его стоимость.

Скорректированная цена имущества – цена продажи объекта сравнения после ее корректировки на различия с объектом оценки.

Справедливая стоимость¹ (*FV, от англ. fair value*) – это цена продажи актива или погашения обязательства в ходе обычной сделки между участниками рынка на дату проведения оценки. Оценка справедливой стоимости предполагает, что актив или обязательство является предметом обычной сделки (*orderly transaction*) между участниками рынка на дату проведения оценки в текущих рыночных условиях. Сделка считается обычной, когда в ней присутствуют 2 ключевых компонента:

- у участников рынка есть возможность получать достаточные сведения об активах или обязательствах, необходимых для осуществления сделки;
- участники рынка мотивированы совершать сделки по активам или обязательствам (не принудительно).

При этом участниками рынка являются покупатели и продавцы на основном или на наиболее выгодном рынке для актива или обязательства со следующими характеристиками:

независимые; осведомленные; способные заключать сделки; желающие заключать сделки.

МСФО не определяет подходов к оценке справедливой стоимости, а раскрывает только критерии выбора методов оценки.

Их суть состоит в следовании ниже приведенной иерархии методов определения справедливой стоимости активов и обязательств (*IAS13, п.72-90*):

Их суть состоит в следовании ниже приведенной иерархии методов определения справедливой стоимости активов и обязательств (*IAS13, п.72-90*):

1 уровень: используются котируемые цены (*quoted prices*) (некорректируемые) на активных рынках для идентичных активов или обязательств, к которым предприятие может получить доступ на дату оценки (нет необходимости вносить какие-либо поправки);

2 уровень: используются исходные данные, которые не являются котируемыми ценами, включенными в 1 Уровень, и которые прямо или косвенно являются наблюдаемыми для актива или обязательства, т.е. другими словами это котируемые цены (*quoted prices*) на похожие объекты на активном рынке; котируемые цены на идентичные активы на неактивном рынке; рыночные данные, которые не являются непосредственно ценами на объекты; данные, полученные на основе корреляционно-регрессионного анализа имеющихся рыночных данных;

3 уровень: это ненаблюдаемые исходные данные для актива или обязательства, т.е. эти данные отражают допущения и прогнозы менеджмента организации; они, по возможности, должны быть основаны на информации, максимально отражающей рыночную конъюнктуру.

¹ Источник информации: Международный стандарт финансовой отчетности (IFRS) 13 «Оценка справедливой стоимости» (введен в действие на территории Российской Федерации Приказом Минфина России от 28.12.2015 N 217н (с изм. от 11.07.2016) "О введении Международных стандартов финансовой отчетности и Разъяснений Международных стандартов финансовой отчетности в действие на территории Российской Федерации и о признании утратившими силу некоторых приказов (отдельных положений приказов) Министерства финансов Российской Федерации" (Зарегистрировано в Минюсте России 02.02.2016 N 40940).

В соответствии с IAS 1 «Представление финансовой отчетности» (п. 25) Финансовая отчетность должна составляться на основе допущения о непрерывности деятельности, за исключением случаев, когда руководство намеревается ликвидировать предприятие, прекратить его торговую деятельность либо вынуждено действовать подобным образом в силу отсутствия реальных альтернатив.

В п.39-43 «Принципы МСО» указано, что при определении справедливой стоимости необходимо принимать во внимание и учитывать в расчетах, что оценка объекта в соответствии с критерием наиболее эффективного использования может не учитывать расходов на перепрофилирование объекта в соответствии с НЭИ, а также прекращения и закрытия бизнеса вследствие данного перепрофилирования. Таким образом, в соответствии с IVA и с IAS при выборе подходов и методов к оценке справедливой стоимости необходимо следовать двум базовым критериям:

- наличия рыночных данных, необходимых для расчета (market evidence);
- допущения о непрерывности деятельности компании.

В соответствии с IAS 16 «Основные средства» организация обязана устанавливать срок полезного использования основных средств, который всегда является ограниченным. В соответствии с п.6 IAS 16, срок полезного использования – это: период времени, на протяжении которого, как ожидается, актив будет иметься в наличии для использования предприятием либо количество единиц производства или аналогичных единиц, которое организация ожидает получить от использования актива. В соответствии с IAS 16, допускается пересмотр оставшегося срока полезного использования основных средств.

Активный рынок - рынок, на котором операции с активом или обязательством проводятся с достаточной частотой и в достаточном объеме, позволяющем получать информацию об оценках на постоянной основе.

Затратный подход - метод оценки, при котором отражается сумма, которая потребовалась бы в настоящий момент для замены производительной способности актива (часто называемая текущей стоимостью замещения).

Справедливая стоимость - цена, которая была бы получена при продаже актива или уплачена при передаче обязательства при проведении операции на добровольной основе между участниками рынка на дату оценки.

Наилучшее и наиболее эффективное использование - такое использование нефинансового актива участниками рынка, которое максимально увеличило бы стоимость актива или группы активов и обязательств (например, бизнеса), в которой использовался бы актив.

Доходный подход - методы оценки, которые преобразовывают будущие суммы (например, потоки денежных средств или доходы и расходы) в единую сумму на текущий момент (то есть дисконтированную). Оценка справедливой стоимости осуществляется на основе стоимости, обозначаемой текущими рыночными ожиданиями в отношении таких будущих сумм.

Рыночный подход - метод оценки, при котором используются цены и другая соответствующая информация, генерируемая рыночными сделками с идентичными или сопоставимыми (то есть аналогичными) активами, обязательствами или группой активов и обязательств, такой как бизнес.

Наблюдаемые исходные данные - исходные данные, которые разрабатываются с использованием рыночных данных, таких как общедоступная информация о фактических событиях или операциях, и которые отражают допущения, которые использовались бы участниками рынка при установлении цены на актив или обязательство.

Ненаблюдаемые исходные данные - исходные данные, для которых рыночные данные недоступны и которые разработаны с использованием всей доступной информации о тех допущениях, которые использовались бы участниками рынка при установлении цены на актив или обязательство.

Исходные данные - допущения, которые использовались бы участниками рынка при установлении цены на актив или обязательство, включая допущения о рисках, таких как указанные ниже:

- а) риск, присущий конкретному методу оценки, используемому для оценки справедливой стоимости (такому как модель ценообразования); и
- б) риск, присущий исходным данным метода оценки. Исходные данные могут быть наблюдаемыми или ненаблюдаемыми.

ГЛАВА 2. ЗАДАНИЕ НА ОЦЕНКУ

Основные положения технического задания на оценку:

Таблица 5. Основные положения технического задания

Положение	Значение
Заказчик	АО УК «РФЦ-Капитал» Д.У. ЗПИФ недвижимости «РФЦ-Шуваловские высоты»
Исполнитель	ООО «АКЦ «Департамент профессиональной оценки»
Объект оценки и его описание	- квартира, назначение: жилое. Общая площадь 57,8 кв. м, этаж 2, адрес (местонахождение) объекта: Хабаровский край, р-н Солнечный, рп. Солнечный, ул. Геологов, д.5, кв.109, кадастровый номер: 27:14:0010102:632, - квартира, назначение: жилое. Общая площадь 49,4 кв. м, этаж 2, адрес (местонахождение) объекта: Хабаровский край, р-н Солнечный, рп. Солнечный, ул. Геологов, д.12, кв.44, кадастровый номер: 27:14:0010102:1305, - квартира, назначение: жилое. Общая площадь 61 кв. м, этаж 2, адрес (местонахождение) объекта: Хабаровский край, р-н Солнечный, рп. Солнечный, ул. Ленина, д.20, кв.79, кадастровый номер: 27:14:0010102:1499
Состав объекта оценки с указанием сведений, достаточных для идентификации каждой из его частей (при наличии)	- квартира, назначение: жилое. Общая площадь 57,8 кв. м, этаж 2, адрес (местонахождение) объекта: Хабаровский край, р-н Солнечный, рп. Солнечный, ул. Геологов, д.5, кв.109, кадастровый номер: 27:14:0010102:632, - квартира, назначение: жилое. Общая площадь 49,4 кв. м, этаж 2, адрес (местонахождение) объекта: Хабаровский край, р-н Солнечный, рп. Солнечный, ул. Геологов, д.12, кв.44, кадастровый номер: 27:14:0010102:1305, - квартира, назначение: жилое. Общая площадь 61 кв. м, этаж 2, адрес (местонахождение) объекта: Хабаровский край, р-н Солнечный, рп. Солнечный, ул. Ленина, д.20, кв.79, кадастровый номер: 27:14:0010102:1499
Характеристики объекта оценки и его оцениваемых частей или ссылки на доступные для оценщика документы, содержащие такие характеристики	Основные характеристики объекта оценки и его оцениваемых частей взяты из следующих источников: https://building-info.ru/habarovskiy-kray/rp-solnechnyy/ , Отчет об объекте недвижимости кадастровый номер 27:14:0010102:632, сформированный на основании сведений, содержащихся в данных Росреестра (Информационно-аналитическая система Глобас) от 21.12.2023 г., технический паспорт жилого помещения квартиры №109 в доме №5 по улице Геологов от 14.08.2002 г.; Отчет об объекте недвижимости кадастровый номер 27:14:0010102:1305, сформированный на основании сведений, содержащихся в данных Росреестра (Информационно-аналитическая система Глобас) от 22.12.2023 г., план перепланировки квартиры №44 в жилом доме № 12 по ул. Геологов от 2009 г.; Отчет об объекте недвижимости кадастровый номер 27:14:0010102:1499, сформированный на основании сведений, содержащихся в данных Росреестра (Информационно-аналитическая система Глобас) от 21.12.2023 г., план перепланировки квартиры №79 в жилом доме № 20 по ул. Ленина от 2010 г.
Существующие имущественные права на объект оценки	Общая долевая собственность
Права, учитываемые при оценке объекта оценки, ограничения (обременения) этих прав	Общая долевая собственность. Доверительное управление. В рамках настоящего отчета оценка справедливой стоимости недвижимого имущества проводилась без учёта каких-либо ограничений (обременений) прав.
Обладатель оцениваемых прав	Владельцы инвестиционных паев закрытого паевого инвестиционного фонда недвижимости «РФЦ-Шуваловские высоты»
Цель оценки (необходимость проведения оценки ²)	Для целей установления справедливой стоимости в соответствии с положениями статьи 37 Федерального закона №156-ФЗ «Об инвестиционных фондах»
Предполагаемое использование результатов оценки и связанные с этим ограничения	Для принятия управленческих решений и составления отчетности паевого инвестиционного фонда
Сведения о предполагаемых пользователях результата оценки и отчета об оценке (помимо заказчика оценки)	Оценщику не известны
Соблюдение требований законодательства России	Оценка проводится в соответствии с Федеральным законом от 29 июля 1998 г. N 135-ФЗ «Об оценочной деятельности в Российской Федерации»
Вид стоимости	Справедливая стоимость

² С указанием ссылок на нормативные правовые акты РФ в случае применимости.

Положение	Значение
Предпосылки стоимости:	1)предполагается сделка с объектом оценки; 2)участники сделки являются неопределенными лицами (гипотетические участники); 3)дата оценки - 13 января 2024 г.; 4)предполагаемое использование объекта – наиболее эффективное использование; 5)характер сделки – добровольная сделка в типичных условиях. Основания для установления предпосылок: вид стоимости «справедливая» подлежит установлению в соответствии с целями оценки (финансовая отчетность ЗПИФ ведется в соответствии со стандартами МСФО (IFRS)).
Дата оценки	13 января 2024 г.
Дата проведения осмотра (особенности проведения осмотра) объекта оценки	Осмотр не проводился, фотографии объекта оценки предоставлены Заказчиком. Учитывая местонахождение Оценщика на существенном удалении от местонахождения Объекта оценки, осмотр Объекта оценки Оценщиком не проводился. Количественные и качественные характеристики объекта оценки были установлены по представленным документам на объекты оценки, фотографиям, выполненным Заказчиком, данным Росреестра, а также на основании данных ресурса Яндекс.Карты.
Период (срок) проведения работ по оценке	22.12.2023 г. – 13.01.2024 г.
Состав и объем документов и материалов, предоставленных заказчиком оценки: (Копии документов представлены в Приложении к Отчету)	<ul style="list-style-type: none"> - Отчет об объекте недвижимости кадастровый номер 27:14:0010102:632, сформированный на основании сведений, содержащихся в данных Росреестра (Информационно-аналитическая система Глобас) от 21.12.2023 г. - Технический паспорт жилого помещения квартиры №109 в доме №5 по улице Геологов от 14.08.2002 г. - Отчет об объекте недвижимости кадастровый номер 27:14:0010102:1305, сформированный на основании сведений, содержащихся в данных Росреестра (Информационно-аналитическая система Глобас) от 22.12.2023 г. - План перепланировки квартиры №44 в жилом доме № 12 по ул. Геологов от 2009 г. - Решение № 108 о согласовании перепланировки жилого помещения от 08.07.2009 г. - Проект на устройство балкона в квартире №44 в жилом доме №12 по улице Геологов от 2012 г. - Согласие № 1-4/487 на производство работ по устройству балкона ООО «Солнечный 1» от 26.07.2012 г. - Отчет об объекте недвижимости кадастровый номер 27:14:0010102:1499, сформированный на основании сведений, содержащихся в данных Росреестра (Информационно-аналитическая система Глобас) от 21.12.2023 г. - План перепланировки квартиры №79 в жилом доме № 20 по ул. Ленина от 2010 г. - Решение № 428 о согласовании перепланировки жилого помещения от 11.08.2016 г. - Акт приемки жилого помещения по завершении перепланировки от 24.08.2016 г. - Договор аренды жилых помещений (квартир) № Д(А)-003-150923 от 15.09.2023 г.
Порядок и сроки предоставления заказчиком необходимых материалов и информации	Заказчик оценки обязан предоставить в срок не более 3 (трех) дней (если иное не предусмотрено договором на оценку) заверенные копии правоустанавливающих документов и документов, устанавливающих характеристики объекта оценки
Специальные допущения и ограничения оценки, известные на момент составления задания на оценку	Специальных допущений и ограничений не предусмотрено. Подробно общие допущения и ограничения оценки указаны ниже в разделе ГЛАВА 4.
Необходимость привлечения внешних организаций и отраслевых экспертов	Не привлекаются
Форма составления отчета об оценке	Отчет об оценке составляется на бумажном носителе
Ограничения на использование, распространение и публикацию отчета об оценке	Отчет полностью или частично, а также выдержки из отчета не могут копироваться, распространяться и/или публиковаться без письменного согласия оценщика
Форма представления итоговой стоимости	Итоговый результат оценки стоимости объекта оценки указывается в виде конкретной округленной величины/числа без приведения суждений и расчетов оценщика о возможных границах интервала, в котором может находиться стоимость
Иные специфические требования к отчету об оценке	Не предусмотрены
Необходимость проведения дополнительных исследований и определения иных расчетных величин	Не требуется

ГЛАВА 3. СВЕДЕНИЯ О ЗАКАЗЧИКЕ ОЦЕНКИ, ИСПОЛНИТЕЛЕ И ОЦЕНЩИКЕ**Таблица 6. Сведения о Заказчике, юридическом лице**

Реквизит	Значение
Полное наименование:	Акционерное общество Управляющая компания «РФЦ-Капитал», Д.У. Закрытым паевым инвестиционным фондом недвижимости «РФЦ-ШУВАЛОВСКИЕ ВЫСОТЫ»
Место нахождения, почтовый адрес:	455000, г. Магнитогорск, пр. К. Маркса, 212
Телефон, факс:	(3519) 256-025
Идентификационный номер налогоплательщика (ИНН)	7455036003
Основной государственный регистрационный номер (ОГРН)	1197456036975
Дата присвоения ОГРН	от 27 августа 2019 г. Межрайонная инспекция Федеральной налоговой службы № 17 по Челябинской области
Банковские реквизиты:	Расчетный счет 40701810100001200568 в ОАО «КУБ» г. Магнитогорск корсчет 30101810700000000949 БИК 047516949

Источник информации: АО УК «РФЦ-Капитал»

Сведения о юридическом лице (оценочной организации), выступающем исполнителем по оказанию услуг, представлены в нижеследующей таблице.

Таблица 7. Сведения юридическом лице, с которым Оценщик заключил трудовой договор

Наименование	Значение
Полное наименование	Общество с ограниченной ответственностью «Аналитический консультационный центр «Департамент профессиональной оценки»
Место нахождения	125057, г. Москва, ул. Новопесчаная, д. 9
Почтовый адрес	125057, г. Москва, ул. Новопесчаная, д. 9
Телефон, факс	+7 (495) 775-28-18
Электронная почта	info@dpo.ru
Сайт в сети Интернет	http://www.dpo.ru/
Номер и дата регистрации МРП	001.401.163 от 26 февраля 1998 года
Идентификационный номер налогоплательщика (ИНН)	7710277867
Основной государственный регистрационный номер	1027739644800, присвоен 28.11.2002 г.
Реквизиты страхового полиса	Гражданская ответственность юридического лица, заключившего с заказчиком договор на проведение оценки застрахована в САО «РЕСО-Гарантия» на сумму 500 000 000 (Пятьсот миллионов) рублей. Договор страхования ответственности 922/2510654198 от 19.12.2023 г., срок действия с 31.12.2023 г. по 30.12.2024 г., страховая сумма – 500 000 000 (Пятьсот миллионов) рублей
Банковские реквизиты:	Расчетный счёт № 40702810601990000336 в ОАО «АЛЬФА-БАНК» г. Москва, Корреспондентский счёт № 30101810200000000593, БИК № 044525593

Источник информации: Данные Оценщика

Таблица 8. Сведения об Оценщике, работающем на основании трудового договора

Реквизит	Значение
ФИО оценщика	Полякова Елена Владимировна
Номер и дата выдачи документа, подтверждающего получение профессиональных знаний в области оценочной деятельности	Диплом о профессиональной переподготовке по программе «Оценка стоимости предприятия (бизнеса)», ПП №718595, регистрационный номер №289/2004 «Институт профессиональной оценки»; Свидетельство о повышении квалификации в НОУ «Институт профессиональной оценки» по программе «Оценочная деятельность» № 0703/2007
Данные о квалификационных аттестатах в области оценочной деятельности:	Квалификационный аттестат в области оценочной деятельности: № 023271-1 от 02.07.2021 года по направлению «Оценка недвижимости» на основании решения федерального бюджетного учреждения «Федеральный ресурсный центр по организации подготовки управленческих кадров» от 02.07.2021 № 206, срок действия до 02.07.2024 г.

Реквизит	Значение
Информация о членстве в саморегулируемой организации оценщиков	Наименование саморегулируемой организации оценщиков, членом которой является Оценщик, и место нахождения этой организации: Саморегулируемая межрегиональная ассоциация оценщиков, зарегистрировано в Едином государственном реестре саморегулируемых организаций за № 0001 от 28.06.2007 г., 119311, МОСКВА ГОРОД, ВЕРНАДСКОГО ПРОСПЕКТ, ДОМ 8А, ПОМЕЩЕНИЕ XXIII. Регистрационный номер в реестре членов Саморегулируемой межрегиональной ассоциации оценщиков № 2353 от 19.05.2008 г.
Сведения о страховании гражданской ответственности оценщика	Гражданская ответственность оценщика застрахована в Страховое публичное акционерное общество "Ингосстрах", полис № 433-182315/23; Страховая сумма 10 000 000,00 (десять миллионов) рублей; Срок действия с «19» декабря 2023 года по «18» декабря 2024 года
Номер контактного телефона	7 (495) 775-2818 доб. 111
Почтовый адрес	125057, г. Москва, ул. Новопесчаная, д. 9
Адрес электронной почты	dpo@dpo.ru
Стаж работы в оценочной деятельности	с 2004 года по настоящее время

Источник информации: Данные Оценщика

3.1. СВЕДЕНИЯ О НЕЗАВИСИМОСТИ ОЦЕНЩИКА

Настоящим Оценщик подтверждает полное соблюдение принципов независимости, установленных ст. 16 Федерального закона от 29.07.1998 N 135-ФЗ «Об оценочной деятельности в Российской Федерации», при осуществлении оценочной деятельности и составлении настоящего отчета об оценке.

Оценщик не является учредителем, собственником, акционером, должностным лицом или работником юридического лица - заказчика, лицом, имеющим имущественный интерес в объекте оценки. Оценщик не состоит с указанными лицами в близком родстве или свойстве.

Оценщик не имеет в отношении объекта оценки вещных или обязательственных прав вне договора и не является участником (членом) или кредитором юридического лица – заказчика, равно как и заказчик не является кредитором или страховщиком Оценщика.

Размер оплаты Оценщика за проведение оценки объекта оценки не зависит от итоговой величины стоимости объекта оценки, указанной в настоящем отчете об оценке.

3.2. СВЕДЕНИЯ О НЕЗАВИСИМОСТИ ЮРИДИЧЕСКОГО ЛИЦА, С КОТОРЫМ ОЦЕНЩИК ЗАКЛЮЧИЛ ТРУДОВОЙ ДОГОВОР, И ОЦЕНЩИКА

Настоящим ООО «АКЦ «Департамент профессиональной оценки» и оценщик подтверждают полное соблюдение принципов независимости, установленных ст. 16 Федерального закона от 29.07.1998 N 135-ФЗ «Об оценочной деятельности в Российской Федерации», при осуществлении оценочной деятельности и составлении настоящего отчета об оценке.

Оценщик не является учредителем, собственником, акционером, должностным лицом или работником юридического лица - заказчика, лицом, имеющим имущественный интерес в объекте оценки. Оценщик не состоит с указанными лицами в близком родстве или свойстве.

Оценщик не имеет в отношении объекта оценки вещных или обязательственных прав вне договора и не является участником (членом) или кредитором юридического лица – заказчика, равно как и заказчик не является кредитором или страховщиком оценщика.

Размер оплаты за проведение оценки объекта оценки не зависит от итоговой величины стоимости объекта оценки, указанной в настоящем отчете об оценке.

3.4. ИНФОРМАЦИЯ ОБО ВСЕХ ПРИВЛЕЧЕННЫХ К ПРОВЕДЕНИЮ ОЦЕНКИ И ПОДГОТОВКЕ ОТЧЕТА ОБ ОЦЕНКЕ ВНЕШНИХ ОРГАНИЗАЦИЙ И КВАЛИФИЦИРОВАННЫХ ОТРАСЛЕВЫХ СПЕЦИАЛИСТАХ С УКАЗАНИЕМ ИХ КВАЛИФИКАЦИИ, ОПЫТА И СТЕПЕНИ ИХ УЧАСТИЯ В ПРОВЕДЕНИИ ОЦЕНКИ ОБЪЕКТА ОЦЕНКИ

Непосредственно к проведению оценки и подготовке Отчета об оценке иные организации и специалисты к подготовке отчета не привлекались.

ГЛАВА 4. ДОПУЩЕНИЯ И ОГРАНИЧИТЕЛЬНЫЕ УСЛОВИЯ, ИСПОЛЬЗОВАННЫЕ ОЦЕНЩИКОМ ПРИ ПРОВЕДЕНИИ ОЦЕНКИ (В ТОМ ЧИСЛЕ СПЕЦИАЛЬНЫЕ)

Отчет подготовлен в соответствии со следующими допущениями:

1. Выводы о правах на оцениваемую недвижимость были сделаны на основании правоустанавливающих документов на объект оценки в предположении их достоверности.
2. Согласно п.7 ФСО №7 установлено, что «В отсутствие документально подтвержденных имущественных прав третьих лиц в отношении оцениваемого объекта недвижимости, ограничений (обременений), а также экологического загрязнения оценка объекта производится исходя из предположения об отсутствии таких прав, ограничений (обременений) и загрязнений с учетом обстоятельств, выявленных в процессе осмотра, если в задании на оценку не указано иное». Учитывая местонахождение Оценщика на существенном удалении от местонахождения Объекта оценки, осмотр Объекта оценки Оценщиком не проводился. Количественные и качественные характеристики объекта оценки были установлены по представленным документам на объекты оценки при этом не выявлено наличие имущественных прав третьих лиц в отношении оцениваемого объекта недвижимости, кроме зафиксированных в предоставленных на объекты оценки документах. Задание на оценку также не содержит указаний о наличии имущественных прав третьих лиц в отношении оцениваемых объектов недвижимости, кроме зафиксированных в предоставленных на объекты оценки документах. На основании этого определение справедливой стоимости оцениваемого имущества производилось в предположении отсутствия каких-либо обременений со стороны третьих лиц.
3. Специальная экспертиза инженерных сетей не проводилась, предполагалось, что все инженерные коммуникации оцениваемого объекта находятся в исправном состоянии.
4. Объект оценки соответствует всем санитарным и экологическим нормам, если противное не отмечено в отчете об оценке.
5. Объект оценки считается свободным от каких-либо претензий или ограничений, кроме зафиксированных в отчете.
6. В отчете использованы достоверные источники информации.
7. Результаты оценки, содержащиеся в Отчете, относятся к профессиональному мнению Оценщика, сформированному исходя из специальных знаний в области оценки и имеющемуся опыте подобных работ.
8. Исполнитель и Оценщик не несут ответственности за решения, которые были приняты Заказчиком исходя из информации о результатах оценки, также, как и за последствия, которые возникли в связи с игнорированием результатов оценки.
9. Исполнитель и Оценщик, используя при исследовании информацию Заказчика, не удостоверяют фактов, указания на которые содержатся в составе такой информации.
10. Оценщик предполагает отсутствие каких-либо скрытых фактов, влияющих на оцениваемую собственность и на результат ее оценки. Оценщик не несет ответственности за наличие таких скрытых фактов.
11. Приведенные в отчете величины стоимости действительны лишь на дату оценки. Оценщик не несет ответственности за последующие изменения рыночных условий и, соответственно, величины справедливой стоимости объекта оценки.
12. Данные, на которых основана оценка, ограничены по количеству или качеству по причине нестабильности рыночных условий в связи с ситуацией высокой неопределенности на внешнем и внутренних рынках.
13. Поскольку открытая информация по объективным причинам не позволяет достоверно выполнить прогнозы внутренних и внешних факторов, влияющих на стоимость объекта оценки, при проведении оценки принимаются специальные допущения по ключевым факторам, использованным оценщиком при расчетах.
14. После даты оценки определенная в отчете об оценке величина стоимости может существенно измениться. Определенную в отчете об оценке величину стоимости следует рассматривать в качестве рекомендуемой в течение срока, меньшего, чем 6 месяцев (135-ФЗ ст.12).
15. При расчете стоимости объекта оценки применялись ключевые факторы стоимости, изложенные в сценарии социально-экономического и отраслевого развития (<http://www.eeg.ru/>, <https://www.economy.gov.ru/>, <https://tass.ru/ekonomika/>). При развитии внешней и внутренней ситуации на

рынках по иному сценарию результат оценки может существенно отличаться от определенного в отчете об оценке.

16. В расчетных таблицах и формулах, представленных в настоящем Отчете, приведены округленные значения показателей. Итоговые значения получены также при использовании округленных показателей.

17. Осмотр не проводился, фотографии объекта оценки предоставлены Заказчиком. Учитывая местонахождение Оценщика на существенном удалении от местонахождения Объекта оценки, осмотр Объекта оценки Оценщиком не проводился. Количественные и качественные характеристики объекта оценки были установлены по представленным документам на объекты оценки, фотографиям, выполненным Заказчиком, данным Росреестра, а также на основании данных ресурса Яндекс.Карты. Поэтому в своих расчетах Оценщик будет исходить из допущения, что факт отсутствия осмотра существенно не повлияет на результаты расчета справедливой стоимости Объекта оценки.

18. При определении справедливой стоимости объекта оценки обременения в виде доверительного управления не учитывались, поскольку данное обременение не влияет на справедливую стоимость оцениваемого объекта, и в случае смены правообладателя договор доверительного управление прекращает свое действие или заключается на новых условиях.

19. Оценка справедливой стоимости оцениваемых квартир проводится без корректировки на сдачу объекта оценки в аренду по Договору аренды жилых помещений (квартир) № Д(А)-003-150923 от 15.09.2023 г., сроком с 01.10.2023 по 31.08.2024 года, вследствие наличия в договоре аренды пункта 4.2., договор, может быть, расторгнут, или изменен в любой момент по взаимному соглашению сторон, оформленному в виде Дополнительного соглашения, а также согласно пункту 4.3., договор аренды по требованию арендодателя может быть, досрочно расторгнут судом в случаях, предусмотренных ст. 619 ГК РФ.

20. Суждение Оценщика о возможных границах интервала, в котором, по его мнению, может находиться справедливая стоимость, не требуется.

21. Иные допущения могут быть установлены в процессе проведения оценки и указаны в Отчете.

Отчет подготовлен в соответствии со следующими **ограничениями**:

1. Содержащиеся в Отчете об оценке анализ, мнения и заключения принадлежат Оценщикам, подписывающим Отчет и действительны строго в пределах ограничительных условий и допущений.

2. Мнение Исполнителя и Оценщика относительно стоимости объекта действительно только на дату оценки Объекта оценки. Исполнитель и Оценщик не принимают на себя никакой ответственности за изменение экономических, юридических и иных факторов, которые могут возникнуть после этой даты и повлиять на рыночную ситуацию, а, следовательно, и на стоимость Объекта.

3. Исполнитель и Оценщик не имеют ни настоящей, ни ожидаемой заинтересованности в оцениваемом имуществе и действуют непредвзято и без предубеждения по отношению к участвующим Сторонам.

4. Стоимость услуг Исполнителя и Оценщика не зависит от итогового значения стоимости объекта оценки, а также от тех событий, которые могут наступить в результате использования Заказчиком и/или третьими лицами выводов и заключений, содержащихся в Отчете.

5. Выдержки из отчета и отчет не могут копироваться без письменного согласия оценщика.

6. От Исполнителя и Оценщика не требуется появляться в суде или свидетельствовать иным способом по поводу произведенной оценки, иначе как по официальному вызову суда, за исключением случаев, оговариваемых отдельными договорами.

7. Отчет об оценке достоверен лишь в полном объеме и лишь в указанных в нем целях и задачах.

8. Заключение об искомой стоимости, содержащееся в отчете, относится к объекту оценки в целом, любое соотнесение частей стоимости, с частью объекта является неправомерным.

9. Прочие допущения и ограничения, возникающие в процессе оценки, будут приведены непосредственно в Отчете об оценке.

ГЛАВА 5. ПРИМЕНЯЕМЫЕ СТАНДАРТЫ ОЦЕНОЧНОЙ ДЕЯТЕЛЬНОСТИ И МЕТОДИЧЕСКИЕ РЕКОМЕНДАЦИИ

Оценщик в практике своей деятельности руководствуется всем сводом нормативно-правовых актов Российской Федерации, часть которых непосредственно регулирует оценочную деятельность, а часть относится к косвенным документам, раскрывающим значение и роль оценщика в той или иной сфере.

К косвенным нормативно-правовым актам, несомненно, можно отнести множество законов, постановлений, подзаконных актов, ведомственных инструкций, правил и прочих документов, наиболее значимыми среди которых являются Гражданский Кодекс Российской Федерации, Земельный Кодекс РФ, Лесной Кодекс РФ, Налоговый Кодекс РФ.

Основой законодательства РФ в области оценочной деятельности, регулирующей институт оценки в России, являются следующие документы:

- Федеральный закон «Об оценочной деятельности в Российской Федерации» № 135-ФЗ от 29.07.1998 г.
- Федеральный закон «О саморегулирующих организациях» № 315-ФЗ от 01.12.2007 г.
- Общие стандарты оценки (федеральные стандарты оценки ФСО №№ I-VI, утвержденные приказом Минэкономразвития России от 14 апреля 2022 г. N 200).
- Специальные стандарты оценки, определяющие дополнительные требования к порядку проведения оценки, в том числе для отдельных видов объектов оценки (недвижимости, машин и оборудования, бизнеса, нематериальных активов и интеллектуальной собственности), в т.ч. Федеральный стандарт оценки (ФСО) № 7 «Оценка недвижимости», утвержденный приказом МЭР РФ № 611 от 25.09.2014 г.; ФСО № 8 «Оценка бизнеса», утвержденный приказом МЭР РФ № 326 от 01.06.2015 г.; ФСО № 9 «Оценка для целей залога», утвержденный приказом МЭР РФ № 327 от 01.06.2015 г.; ; ФСО № 10 «Оценка стоимости машин и оборудования», утвержденный приказом МЭР РФ № 328 от 01.06.2015 г.; ФСО № 11 «Оценка нематериальных активов и интеллектуальной собственности», утвержденный приказом МЭР РФ № 385 от 22.06.2015 г.

До момента принятия специальных стандартов оценки, предусмотренных программой разработки федеральных стандартов оценки и внесения изменений в федеральные стандарты оценки, утвержденной приказом Минэкономразвития России от 30 декабря 2020 г. N 884, приоритет имеют нормы общих стандартов оценки ФСО I - ФСО VI.

Таблица 9. Информация о стандартах, применяемых оценщиком в настоящем отчете

Краткое наименование стандарта	Полное наименование стандарта	Сведения о принятии стандарта
ФСО I	Федеральный стандарт оценки «Структура федеральных стандартов оценки и основные понятия, используемые в федеральных стандартах оценки» (ФСО I)	Приказ МЭР РФ № 200 от 14.04.2022 г.
ФСО II	Федеральный стандарт оценки «Виды стоимости (ФСО II)»	
ФСО III	Федеральный стандарт оценки «Процесс оценки (ФСО III)»	
ФСО IV	Федеральный стандарт оценки «Задание на оценку (ФСО IV)»	
ФСО V	Федеральный стандарт оценки «Подходы и методы оценки (ФСО V)»	
ФСО VI	Федеральный стандарт оценки «Отчет об оценке (ФСО VI)»	
ФСО-7	Федеральный стандарт оценки № 7 «Оценка недвижимости»	Приказ МЭР РФ № 611 от 25.09.2014 г.

Оценка стоимости объекта оценки осуществляется в соответствии:

- Международный стандарт финансовой отчетности (IFRS) 13 «Оценка справедливой стоимости» (введен в действие на территории Российской Федерации Приказом Минфина России от 28.12.2015 N 217н (с изм. от 11.07.2016) "О введении Международных стандартов финансовой отчетности и Разъяснений Международных стандартов финансовой отчетности в действие на территории Российской Федерации и о признании утратившими силу некоторых приказов (отдельных положений приказов) Министерства финансов Российской Федерации" (Зарегистрировано в Минюсте России 02.02.2016 N 40940).
- Международные стандарты оценки.
- МСО 300 «Оценки для финансовой отчетности».
- IAS 16 (Международный стандарт бухгалтерского учета) "Основные средства".

- IAS 40 (Международный стандарт бухгалтерского учета) " Инвестиционное имущество ".

В соответствии со статьей 15 Федерального закона № 135-ФЗ от 29.07.1998 г. оценщик обязан соблюдать при осуществлении оценочной деятельности федеральные стандарты оценки, а также стандарты и правила оценочной деятельности, утвержденные саморегулируемой организацией оценщиков, членом которой он является.

Стандарты и правила оценочной деятельности «Оценка недвижимости» Саморегулируемой межрегиональной ассоциации оценщиков». Утверждены решением совета партнерства НП «СМАОс» от «15» августа 2008 года, Протокол № 78 от 15 августа 2008 года.

ГЛАВА 6. ЗАЯВЛЕНИЕ О СООТВЕТСТВИИ

Оценщик, выполнивший данный отчет, подтверждает следующее:

- факты, изложенные в Отчете, верны и соответствуют действительности;
- содержащиеся в Отчете анализ, мнения и заключения принадлежат самому Оценщику и действительны строго в пределах принятых ограничений и допущений;
- оценщик не имеет настоящей и ожидаемой заинтересованности в оцениваемом имуществе, действует непредвзято и без предубеждения по отношению к участвующим сторонам;
- вознаграждение Оценщика не зависит от итоговой оценки стоимости, а также тех событий, которые могут наступить в результате использования заказчиком или третьими сторонами выводов и заключений, содержащихся в Отчете;
- Оценка была проведена в соответствии с Федеральным законом «Об оценочной деятельности в Российской Федерации» № 135-ФЗ от 29.07.1998 г.; общими стандартами оценки (ФСО №№ I-VI, утвержденные приказом Минэкономразвития России от 14 апреля 2022 г. N 200); специальными стандартами оценки, определяющими дополнительные требования к порядку проведения оценки (ФСО №7, утвержденный приказом Минэкономразвития России от 25.09.2014 г. №611, а также Стандартами и правилами оценочной деятельности СРО «Саморегулируемая межрегиональная ассоциация оценщиков»;
- образование оценщика соответствует необходимым требованиям;
- оценщик имеет опыт оценки аналогичного имущества и знает район его нахождения;
- никто, кроме лиц, указанных в отчете, не обеспечивал профессиональной помощи в подготовке отчета;
- описание объекта оценки произведено в соответствии с представленной Заказчиком документацией.

ГЛАВА 7. ОПИСАНИЕ ОБЪЕКТА ОЦЕНКИ

7.1. ПЕРЕЧЕНЬ ДОКУМЕНТОВ, ИСПОЛЬЗУЕМЫХ ОЦЕНЩИКОМ И УСТАНОВЛИВАЮЩИХ КОЛИЧЕСТВЕННЫЕ И КАЧЕСТВЕННЫЕ ХАРАКТЕРИСТИКИ ОБЪЕКТА ОЦЕНКИ

При проведении работ по оценке Объекта Оценщик использовал информацию, содержащую количественные и качественные характеристики объекта оценки, предоставленную Заказчиком, таблица ниже.

Таблица 10. Опись полученных от Заказчика документов

№ п/п	Наименование, вид документа	Реквизиты документа
1	Отчет об объекте недвижимости кадастровый номер 27:14:0010102:632, сформированный на основании сведений, содержащихся в данных Росреестра (Информационно-аналитическая система Глобас)	Копия документа от 21.12.2023 г.
2	Технический паспорт жилого помещения квартиры №109 в доме №5 по улице Геологов	Копия документа от 14.08.2002 г.
3	Отчет об объекте недвижимости кадастровый номер 27:14:0010102:1305, сформированный на основании сведений, содержащихся в данных Росреестра (Информационно-аналитическая система Глобас)	Копия документа от 22.12.2023 г.
4	План перепланировки квартиры №44 в жилом доме № 12 по ул. Геологов	Копия документа от 2009 г.
5	Решение № 108 о согласовании перепланировки жилого помещения	Копия документа от 08.07.2009 г.
6	Проект на устройство балкона в квартире №44 в жилом доме №12 по улице Геологов	Копия документа от 2012 г.
7	Согласие № 1-4/487 на производство работ по устройству балкона ООО «Солнечный 1»	Копия документа от 26.07.2012 г.
8	Отчет об объекте недвижимости кадастровый номер 27:14:0010102:1499, сформированный на основании сведений, содержащихся в данных Росреестра (Информационно-аналитическая система Глобас)	Копия документа от 21.12.2023 г.
9	План перепланировки квартиры №79 в жилом доме № 20 по ул. Ленина	Копия документа от 2010 г.
10	Решение № 428 о согласовании перепланировки жилого помещения	Копия документа от 11.08.2016 г.
11	Акт приемки жилого помещения по завершении перепланировки	Копия документа от 24.08.2016 г.
12	Договор аренды жилых помещений (квартир) № Д(А)-003-150923	Копия документа от 15.09.2023 г.

Источник информации: АО УК «РФЦ-Капитал»

7.2. КОЛИЧЕСТВЕННЫЕ И КАЧЕСТВЕННЫЕ ХАРАКТЕРИСТИКИ ОБЪЕКТА ОЦЕНКИ

Описание Объекта оценки составлено на основании визуального осмотра Объекта оценки и документов, предоставленных Заказчиком. Полученные данные об Объекте оценки были сведены Оценщиком в представленную ниже табличную форму.

Таблица 11. Количественные характеристики квартиры, расположенной по адресу Хабаровский край, р-н Солнечный, рп. Солнечный, ул. Геологов, д.5, кв.109

Наименование	Характеристика
Функциональное назначение первичного объекта недвижимости (здания)	Жилой дом
Год постройки	1974
Группа капитальности	2 (вторая)
Этажность объекта без подземных этажей	5 (Пять)
Техническое состояние	Ремонт не требуется
Износ здания по паспорту БТИ, %	27%
Износ здания, определенный Оценщиком методом срока жизни, ³ %	$(2024-1974) / 125 = 40,0\%$

³ Метод срока жизни основан на том факте, что эффективный возраст (ЭВ) так относится к типичному сроку физической жизни (нормативному) (ТС), как накопленный физический износ к восстановительной стоимости, при чем под эффективным возрастом понимается время, которым

Наименование	Характеристика
Наличие видимых признаков деформаций конструкций	В местах доступных для визуального осмотра не обнаружено
Внешняя привлекательность здания, внешний вид фасада здания, преимущественный тип окружающей застройки	Жилое здание гармонично вписывается в окружающую застройку. Окружающая застройка – жилая. Фасад здания в хорошем состоянии, без видимых повреждений.
Вход в жилое помещение	Со двора
Состояние входной группы	Хорошее, ремонт не требуется
Объект оценки	Жилая трехкомнатная квартира
Общая площадь помещений, м ²	57,8
Этаж	2/5
Транспортная инфраструктура	Основные транспортные магистрали: ул. Ленина, ул. Геологов
Техническое состояние помещений, уровень отделки	Современный (стандартный, эконом)
Собственник Объекта оценки	Владельцы инвестиционных паев закрытого паевого инвестиционного фонда недвижимости «РФЦ – ШУВАЛОВСКИЕ ВЫСОТЫ»
Вид права	Общая долевая собственность № 27:14:0010102:632-27/022/2022-7 от 04.04.2022 г.
Сведения об обременениях, связанных с объектом оценки	Ограничения (обременения) объекта оценки на дату оценки отсутствуют (за исключением доверительного управления в пользу Акционерного общества Управляющая компания «РФЦ-Капитал»)

Источник информации: Отчет об объекте недвижимости кадастровый номер 27:14:0010102:632, сформированный на основании сведений, содержащихся в данных Росреестра (Информационно-аналитическая система Глобас) от 21.12.2023 г., технический паспорт жилого помещения квартиры №109 в доме №5 по улице Геологов от 14.08.2002 г.

Таблица 12. Количественные характеристики квартиры, расположенной по адресу Хабаровский край, р-н Солнечный, рп. Солнечный, ул. Геологов, д.12, кв.44

Наименование	Характеристика
Функциональное назначение первичного объекта недвижимости (здания)	Жилой дом
Год постройки	1972
Группа капитальности	2 (вторая)
Этажность объекта без подземных этажей	5 (пять)
Техническое состояние	Ремонт не требуется
Износ здания по паспорту БТИ, %	20%
Износ здания, определенный Оценщиком методом срока жизни, ⁴ %	(2024-1972)/ 125 = 41,6%
Наличие видимых признаков деформаций конструкций	В местах доступных для визуального осмотра не обнаружено
Внешняя привлекательность здания, внешний вид фасада здания, преимущественный тип окружающей застройки	Жилое здание гармонично вписывается в окружающую застройку. Окружающая застройка – жилая. Фасад здания в хорошем состоянии, без видимых повреждений.
Вход в жилое помещение	Со двора
Состояние входной группы	Хорошее, ремонт не требуется
Объект оценки	Жилая трехкомнатная квартира
Общая площадь помещений, м ²	49,4
Этаж	2/5
Транспортная инфраструктура	Основные транспортные магистрали: ул. Ленина, ул. Геологов

оценивается продолжительность жизни здания, исходя из его физического состояния и других факторов, влияющих на его стоимость. Из этого соотношения вытекает следующая формула определения физического износа в процентах:

$$И_{\text{ф}} = \frac{\text{ЭВ}}{\text{ТС}} \times 100\%$$

Нормативный срок службы здания и группа капитальности определены по «Конспекту лекций по основным принципам оценки технического состояния зданий и сооружений» Ю.В.Бейлезона.

⁴ Метод срока жизни основан на том факте, что эффективный возраст (ЭВ) так относится к типичному сроку физической жизни (нормативному) (ТС), как накопленный физический износ к восстановительной стоимости, при чем под эффективным возрастом понимается время, которым оценивается продолжительность жизни здания, исходя из его физического состояния и других факторов, влияющих на его стоимость. Из этого соотношения вытекает следующая формула определения физического износа в процентах:

$$И_{\text{ф}} = \frac{\text{ЭВ}}{\text{ТС}} \times 100\%$$

Нормативный срок службы здания и группа капитальности определены по «Конспекту лекций по основным принципам оценки технического состояния зданий и сооружений» Ю.В.Бейлезона.

Наименование	Характеристика
Техническое состояние помещений, уровень отделки	Современный (стандартный, эконом)
Собственник Объекта оценки	Владельцы инвестиционных паев закрытого паевого инвестиционного фонда недвижимости «РФЦ – ШУВАЛОВСКИЕ ВЫСОТЫ»
Вид права	Общая долевая собственность № 27:14:0010102:1305-27/022/2022-4 от 09.03.2022 г.
Сведения об обременениях, связанных с объектом оценки	Ограничения (обременения) объекта оценки на дату оценки отсутствуют (за исключением доверительного управления в пользу Акционерного общества Управляющая компания «РФЦ-Капитал»)

Источник информации: Отчет об объекте недвижимости кадастровый номер 27:14:0010102:1305, сформированный на основании сведений, содержащихся в данных Росреестра (Информационно-аналитическая система Глобас) от 22.12.2023 г., <https://building-info.ru/habarovskiy-kray/rp-solnechnyy/>, план перепланировки квартиры №44 в жилом доме № 12 по ул. Геологов от 2009 г.

Таблица 13. Количественные характеристики квартиры, расположенной по адресу Хабаровский край, р-н Солнечный, рп. Солнечный, ул. Ленина, д.20, кв.79

Наименование	Характеристика
Функциональное назначение первичного объекта недвижимости (здания)	Жилой дом
Год постройки	1973
Группа капитальности	2 (вторая)
Этажность объекта без подземных этажей	5 (пять)
Техническое состояние	Ремонт не требуется
Износ здания по паспорту БТИ, %	20%
Износ здания, определенный Оценщиком методом срока жизни, ⁵ %	(2024-1973)/ 125 = 40,8%
Наличие видимых признаков деформаций конструкций	В местах доступных для визуального осмотра не обнаружено
Внешняя привлекательность здания, внешний вид фасада здания, преимущественный тип окружающей застройки	Жилое здание гармонично вписывается в окружающую застройку. Окружающая застройка – жилая. Фасад здания в хорошем состоянии, без видимых повреждений.
Вход в жилое помещение	Со двора
Состояние входной группы	Хорошее, ремонт не требуется
Объект оценки	Жилая трехкомнатная квартира
Общая площадь помещений, м ²	61
Этаж	2/5
Транспортная инфраструктура	Основные транспортные магистрали: ул. Ленина, ул. Геологов
Техническое состояние помещений, уровень отделки	Современный (стандартный, эконом)
Собственник Объекта оценки	Владельцы инвестиционных паев закрытого паевого инвестиционного фонда недвижимости «РФЦ – ШУВАЛОВСКИЕ ВЫСОТЫ»
Вид права	Общая долевая собственность № 27:14:0010102:1499-27/022/2022-5 от 09.03.2022 г.
Сведения об обременениях, связанных с объектом оценки	Ограничения (обременения) объекта оценки на дату оценки отсутствуют (за исключением доверительного управления в пользу Акционерного общества Управляющая компания «РФЦ-Капитал»)

Источник информации: Отчет об объекте недвижимости кадастровый номер 27:14:0010102:1499, сформированный на основании сведений, содержащихся в данных Росреестра (Информационно-аналитическая система Глобас) от 21.12.2023 г., план перепланировки квартиры №79 в жилом доме № 20 по ул. Ленина от 2010 г.

⁵ Метод срока жизни основан на том факте, что эффективный возраст (ЭВ) так относится к типичному сроку физической жизни (нормативному) (ТС), как накопленный физический износ к восстановительной стоимости, при чем под эффективным возрастом понимается время, которым оценивается продолжительность жизни здания, исходя из его физического состояния и других факторов, влияющих на его стоимость. Из этого соотношения вытекает следующая формула определения физического износа в процентах:

$$И_{ф} = \frac{ЭВ}{ТС} \times 100\%$$

Нормативный срок службы здания и группа капитальности определены по «Конспекту лекций по основным принципам оценки технического состояния зданий и сооружений» Ю.В.Бейлезона.

7.3. МЕСТОПОЛОЖЕНИЕ ОБЪЕКТА ОЦЕНКИ

Административный центр – рабочий поселок Солнечный находится в 394 километрах от города Хабаровска и в 38 км от города Комсомольска - на - Амуре.

Краткая история

Солнечный район образован 23 марта 1977 года Указом Президиума Верховного Совета РСФСР "Об образовании Солнечного района с центром в поселке городского типа Солнечном", расположенным в Центральной части Хабаровского края и граничащим на севере с районом имени Полины Осипенко, на северо-востоке с районами Ульчским, Комсомольским, на юге с Амурским, Хабаровским, на северо-западе с Верхне-Буреинским районом.

28 июня 1977 года решением 1-й сессии 16 созыва от 28.06.77 создан исполнительный комитет Солнечного районного Совета депутатов трудящихся, а с октября 1977 года – исполком Солнечного районного Совета народных депутатов, который прекратил свою деятельность 29 ноября 1991 года на основании постановления главы администрации района от 29.11.91 № 3/1 "О прекращении полномочий исполнительного комитета Солнечного районного Совета народных депутатов и его отделов". С 30 ноября 1991 года образована администрация Солнечного района".

Общая информация

На его территории - 20 населенных пунктов, объединенных в 11 муниципальных образований. Из них одно национальное село Кондон. Два поселка Амгунь и Джамку возникли в 70-е годы при строительстве БАМа. Десять населенных пунктов обеспечены централизованным электроснабжением, ведутся работы по газификации. 19 октября 1998 года было завершено строительство первой очереди пускового комплекса газопровода Комсомольск – на – Амуре – Солнечный.

Медицинскую помощь населению оказывают Центральная районная и одна участковая больница, две амбулаторных и шесть фельдшерско-акушерских пунктов.⁶

Таблица 14. Характеристика местоположения Объекта оценки

Наименование	Характеристика
Адрес местоположения	ул. Геологов, д.5, кв.109 ул. Геологов, д.12, кв.44 ул. Ленина, д.20, кв.79
Край	Хабаровский
Район	Солнечный
РП	Солнечный
улица	Ул. Ленина, ул. Парковая
Окружающая застройка	Жилые дома
Транспортная инфраструктура	Основные транспортные магистрали: ул. Ленина
Социальная инфраструктура	В пешеходной доступности расположены школы, детские сады, магазины

Источник информации: АО УК «РФЦ-Капитал»

Резюме: В целом местоположение Объекта оценки оценивается как хорошее, коммерческая привлекательность низкая.

7.4. ИДЕНТИФИКАЦИЯ ОБЪЕКТА

Таблица 15. Описание конструктивных элементов и инженерных коммуникаций первичного объекта недвижимости (жилого дома) ул. Геологов, д.5

Наименование	Характеристика
Стены наружные	Кирпичные
Перегородки	Кирпичные
Перекрытия	Ж/бетонные
Фундамент	Ленточный
Окна	Пластиковые
Вентиляция	Естественная вентиляция
Отопление	Центральное, водяное от городских сетей
Водопровод	Холодная и горячая вода от городских сетей
Канализация	В городской коллектор
Электроснабжение	От городских сетей 220V
Телефон	Нет
Интернет	Есть
Лифт	Нет

⁶ <http://xn--80aseicflf.xn--p1ai/city/index.php>

Наименование	Характеристика
Мусоропровод	Нет
Охрана, дополнительные системы безопасности	Нет

Источник информации: Отчет об объекте недвижимости кадастровый номер 27:14:0010102:632, сформированный на основании сведений, содержащихся в данных Росреестра (Информационно-аналитическая система Глобас) от 21.12.2023 г., технический паспорт жилого помещения квартиры №109 в доме №5 по улице Геологов от 14.08.2002 г.

Таблица 16. Идентификация объекта недвижимости (квартира, расположенная по адресу Хабаровский край, р-н Солнечный, рп. Солнечный, ул. Геологов, д.5, кв.109)

Наименование	Характеристика
Полный адрес объекта недвижимости	Россия, Хабаровский край, Солнечный район, рп. Солнечный, ул. Геологов, д.5, кв.109
Первичный объект недвижимости	5-ти этажный дом
Объект оценки	Жилая трехкомнатная квартира
Общая площадь помещений, м ²	57,8
Кадастровый номер	27:14:0010102:632
Кадастровая стоимость, руб.	656 146,76
Этаж	2/5
Наличие балкон/лоджия	Балкон застекленный
Площадь кухни, кв. м	5,8
Изолированность комнат	Смежно-изолированные
Тип санузла	Раздельный
Транспортная инфраструктура	Основные транспортные магистрали: ул. Ленина, ул. Геологов
Социальная инфраструктура	В пешеходной доступности расположены школы, детские сады, магазины
Техническое состояние помещений, уровень отделки	Современный (стандартный, эконом)
Собственник Объекта оценки	Владельцы инвестиционных паев закрытого паевого инвестиционного фонда недвижимости «РФЦ – ШУВАЛОВСКИЕ ВЫСОТЫ»
Вид права	Общая долевая собственность № 27:14:0010102:632-27/022/2022-7 от 04.04.2022 г.
Сведения об обременениях, связанных с объектом оценки	Ограничения (обременения) объекта оценки на дату оценки отсутствуют (за исключением доверительного управления в пользу Акционерного общества Управляющая компания «РФЦ-Капитал»)

Источник информации: Отчет об объекте недвижимости кадастровый номер 27:14:0010102:632, сформированный на основании сведений, содержащихся в данных Росреестра (Информационно-аналитическая система Глобас) от 21.12.2023 г., технический паспорт жилого помещения квартиры №109 в доме №5 по улице Геологов от 14.08.2002 г.

Таблица 17 . Характеристики (жилого помещения - квартира, расположенная по адресу Хабаровский край, р-н Солнечный, рп. Солнечный, ул. Геологов, д.5, кв.109)

Наименование	Характеристика
Общая площадь, м ²	57,8
Этаж в доме, занимаемый оцениваемым помещением	2-ой этаж
Ориентация окон	В тихий двор
Напольное покрытие	Линолеум
Настенное покрытие	Обои
Потолочное покрытие	Отштукатурены, окрашены
Окна	Пластиковые
Состояние отделки	Современный (стандартный, эконом)
Состояние инженерного оборудования	Не требует замены
Наличие перепланировок, несогласованных в установленном порядке	Не выявлено
Наличие перепланировок, согласованных в установленном порядке	Не выявлено
Соответствие планировочных решений Объекта оценки указанным решениям в технической документации	План квартиры соответствует плану БТИ



Источник информации: технический паспорт жилого помещения квартиры №109 в доме №5 по улице Геологов от 14.08.2002 г.

Рисунок 1. Расположение на карте квартиры, расположенной по адресу Хабаровский край, р-н Солнечный, рп. Солнечный, ул. Геологов, д.5, кв.109**Таблица 18. Описание конструктивных элементов и инженерных коммуникаций первичного объекта недвижимости (жилого дома) ул. Геологов, д.12**

Наименование	Характеристика
Стены наружные	Кирпич
Перегородки	Кирпичные
Перекрытия	Ж/бетонные плиты
Фундамент	Ленточный
Окна	Пластиковые
Вентиляция	Естественная вентиляция
Отопление	Центральное, водяное от городских сетей
Водопровод	Холодная и горячая вода от городских сетей
Канализация	В городской коллектор
Электроснабжение	От городских сетей 220V
Телефон	Есть
Интернет	Есть
Лифт	Нет
Мусоропровод	Нет
Охрана, дополнительные системы безопасности	Нет

Источник информации: Отчет об объекте недвижимости кадастровый номер 27:14:0010102:1305, сформированный на основании сведений, содержащихся в данных Росреестра (Информационно-аналитическая система Глобас) от 22.12.2023 г., план перепланировки квартиры №44 в жилом доме № 12 по ул. Геологов от 2009 г.

Таблица 19. Идентификация объекта недвижимости (квартира, расположенная по адресу Хабаровский край, р-н Солнечный, рп. Солнечный, ул. Геологов, д.12, кв.44)

Наименование	Характеристика
Полный адрес объекта недвижимости	Россия, Хабаровский край, Солнечный район, рп. Солнечный, ул. Геологов, д.12, кв.44
Первичный объект недвижимости	5-ти этажный дом
Объект оценки	Жилая трехкомнатная квартира
Общая площадь помещений, м ²	49,4
Этаж	2/5
Наличие балкон/лоджия	Балкон застекленный ⁷
Площадь кухни, кв. м	5,2
Изолированность комнат	Смежно-изолированные
Тип санузла	Совмещенный
Транспортная инфраструктура	Основные транспортные магистрали: ул. Ленина, ул. Геологов
Социальная инфраструктура	В пешеходной доступности расположены школы, детские сады, магазины
Техническое состояние помещений, уровень отделки	Современный (стандартный, эконом)
Собственник Объекта оценки	Владельцы инвестиционных паев закрытого паевого инвестиционного фонда недвижимости «РФЦ – ШУВАЛОВСКИЕ ВЫСОТЫ»
Вид права	Общая долевая собственность № 27:14:0010102:1305-27/022/2022-4 от 09.03.2022 г.

⁷ Проект на устройство балкона в квартире №44 в жилом доме №12 по улице Геологов от 2012 г., согласие № 1-4/487 на производство работ по устройству балкона ООО «Солнечный 1» от 26.07.2012 г.

Наименование	Характеристика
Сведения об обременениях, связанных с объектом оценки	Ограничения (обременения) объекта оценки на дату оценки отсутствуют (за исключением доверительного управления в пользу Акционерного общества Управляющая компания «РФЦ-Капитал»)

Источник информации: Отчет об объекте недвижимости кадастровый номер 27:14:0010102:1305, сформированный на основании сведений, содержащихся в данных Росреестра (Информационно-аналитическая система Глобас) от 22.12.2023 г., план перепланировки квартиры №44 в жилом доме № 12 по ул. Геологов от 2009 г.

Таблица 20 . Характеристики (жилого помещения - квартира, расположенная по адресу Хабаровский край, р-н Солнечный, рп. Солнечный, ул. Геологов, д.12, кв.44)

Наименование	Характеристика
Общая площадь, м ²	49,4
Этаж в доме, занимаемый оцениваемым помещением	2-ой этаж
Ориентация окон	В тихий двор
Напольное покрытие	Ламинат
Настенное покрытие	Обои
Потолочное покрытие	Отштукатурены, окрашены
Окна	Пластиковые
Состояние отделки	Современный (стандартный, эконом)
Состояние инженерного оборудования	Не требует замены
Наличие перепланировок, несогласованных в установленном порядке	Не выявлено
Наличие перепланировок, согласованных в установленном порядке (совмещенный санузел) ⁸	<p>План квартиры после перепланировки</p> 
Соответствие планировочных решений Объекта оценки указанным решениям в технической документации	Соответствует

Источник информации: Отчет об объекте недвижимости кадастровый номер 27:14:0010102:1305, сформированный на основании сведений, содержащихся в данных Росреестра (Информационно-аналитическая система Глобас) от 22.12.2023 г., план перепланировки квартиры №44 в жилом доме № 12 по ул. Геологов от 2009 г.

Рисунок 2. Расположение на карте квартиры, расположенной по адресу Хабаровский край, р-н Солнечный, рп. Солнечный, ул. Геологов, д.12, кв.44



Таблица 21. Описание конструктивных элементов и инженерных коммуникаций первичного объекта недвижимости (жилого дома) ул. Ленина, д.20

Наименование	Характеристика
Стены наружные	Кирпич
Перегородки	Кирпичные

⁸ План перепланировки квартиры №44 в жилом доме № 12 по ул. Геологов от 2009 г., Решение № 108 о согласовании перепланировки жилого помещения от 08.07.2009 г., проект на устройство балкона в квартире №44 в жилом доме №12 по улице Геологов от 2012 г.

Наименование	Характеристика
Перекрытия	Ж/бетонные плиты
Фундамент	Ленточный
Окна	Пластиковые
Вентиляция	Естественная вентиляция
Отопление	Центральное, водяное от городских сетей
Водопровод	Холодная и горячая вода от городских сетей
Канализация	В городской коллектор
Электроснабжение	От городских сетей 220V
Телефон	Есть
Интернет	Есть
Лифт	Нет
Мусоропровод	Нет
Охрана, дополнительные системы безопасности	Нет

Источник информации: Отчет об объекте недвижимости кадастровый номер 27:14:0010102:1499, сформированный на основании сведений, содержащихся в данных Росреестра (Информационно-аналитическая система Глобас) от 21.12.2023 г., план перепланировки квартиры №79 в жилом доме № 20 по ул. Ленина от 2010 г.

Таблица 22. Идентификация объекта недвижимости (квартира, расположенная по адресу Хабаровский край, р-н Солнечный, рп. Солнечный, ул. Ленина, д.20, кв.79)

Наименование	Характеристика
Полный адрес объекта недвижимости	Россия, Хабаровский край, Солнечный район, рп. Солнечный, ул. Ленина, д.20, кв.79
Первичный объект недвижимости	5-ти этажный дом
Объект оценки	Жилая трехкомнатная квартира
Общая площадь помещений, м ²	61
Этаж	2/5
Наличие балкон/лоджия	Балкон застекленный
Площадь кухни, кв. м	5,5
Тип санузла	Совмещенный
Изолированность комнат	Изолированные
Транспортная инфраструктура	Основные транспортные магистрали: ул. Ленина, ул. Геологов
Социальная инфраструктура	В пешеходной доступности расположены школы, детские сады, магазины
Техническое состояние помещений, уровень отделки	Современный (стандартный, эконом)
Собственник Объекта оценки	Владельцы инвестиционных паев закрытого паевого инвестиционного фонда недвижимости «РФЦ – ШУВАЛОВСКИЕ ВЫСОТЫ»
Вид права	Общая долевая собственность № 27:14:0010102:1499-27/022/2022-5 от 09.03.2022 г.
Сведения об обременениях, связанных с объектом оценки	Ограничения (обременения) объекта оценки на дату оценки отсутствуют (за исключением доверительного управления в пользу Акционерного общества Управляющая компания «РФЦ-Капитал»)

Источник информации: Отчет об объекте недвижимости кадастровый номер 27:14:0010102:1499, сформированный на основании сведений, содержащихся в данных Росреестра (Информационно-аналитическая система Глобас) от 21.12.2023 г., план перепланировки квартиры №79 в жилом доме № 20 по ул. Ленина от 2010 г.

Таблица 23 . Характеристики (жилого помещения - квартира, расположенная по адресу Хабаровский край, р-н Солнечный, рп. Солнечный, ул. Ленина, д.20, кв.79)

Наименование	Характеристика
Общая площадь, м ²	61
Этаж в доме, занимаемый оцениваемым помещением	2-ой этаж
Ориентация окон	В тихий двор
Напольное покрытие	Ламинат
Настенное покрытие	Обои
Потолочное покрытие	Отштукатурены, окрашены
Окна	Пластиковые
Состояние отделки	Современный (стандартный, эконом)
Состояние инженерного оборудования	Не требует замены
Наличие перепланировок, несогласованных в установленном порядке	Не выявлено

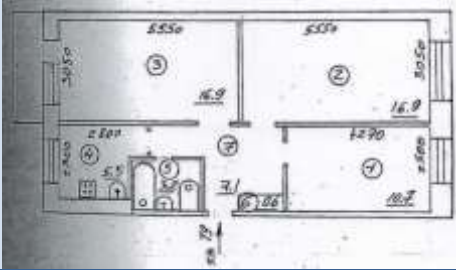
Наименование	Характеристика
Наличие перепланировок, согласованных в установленном порядке (совмещенный санузел) ⁹	План квартиры после перепланировки 
Соответствие планировочных решений Объекта оценки указанным решениям в технической документации	Соответствует

Источник информации: План перепланировки квартиры №79 в жилом доме № 20 по ул. Ленина от 2010 г.

Рисунок 3. Расположение на карте квартиры, расположенной по адресу Хабаровский край, р-н Солнечный, рп. Солнечный, ул. Ленина, д.20, кв.79



7.5. АНАЛИЗ ПРАВ НА ОЦЕНИВАЕМЫЙ ОБЪЕКТ

Таблица 24. Анализ прав на квартиру, расположенную по адресу Хабаровский край, р-н Солнечный, рп. Солнечный, ул. Геологов, д.5, кв.109

Значение	Наименование Объекта оценки	Вид, номер и дата государственной регистрации права	Право подтверждающий документ
Имущественные права на Объект оценки	Квартира, назначение: жилое. Общая площадь 57,8 кв. м, этаж 2, адрес (местонахождение) объекта: Хабаровский край, р-н Солнечный, рп. Солнечный, ул. Геологов, д.5, кв.109, кадастровый номер: 27:14:0010102:632	Общая долевая собственность № 27:14:0010102:632- 27/022/2022-7 от 04.04.2022 г.	Отчет об объекте недвижимости кадастровый номер 27:14:0010102:632, сформированный на основании сведений, содержащихся в данных Росреестра (Информационно-аналитическая система Глобас) от 21.12.2023 г.
Субъект права на Объект оценки	Владельцы инвестиционных паев закрытого паевого инвестиционного фонда недвижимости «РФЦ – ШУВАЛОВСКИЕ ВЫСОТЫ»		
Заказчик по проведению оценки Объекта оценки	АО УК «РФЦ – Капитал», Д.У. Закрытый паевой инвестиционный фонд недвижимости «РФЦ – ШУВАЛОВСКИЕ ВЫСОТЫ»		
Наличие обременений	Ограничения (обременения) объекта оценки на дату оценки отсутствуют (за исключением доверительного управления в пользу Акционерного общества Управляющая компания «РФЦ-Капитал»)		

Источник информации: АО УК «РФЦ-Капитал»

Таблица 25. Анализ прав на квартиру, расположенную по адресу Хабаровский край, р-н Солнечный, рп. Солнечный, ул. Геологов, д.12, кв.44

Значение	Наименование Объекта оценки	Вид, номер и дата государственной регистрации права	Право подтверждающий документ
Имущественные права на Объект оценки	Квартира, назначение: жилое. Общая площадь 49,4 кв. м, этаж 2, адрес (местонахождение) объекта: Хабаровский край, р-н Солнечный, рп. Солнечный, ул. Геологов, д.12, кв.44, кадастровый номер: 27:14:0010102:1305	Общая долевая собственность № 27:14:0010102:1305- 27/022/2022-4 от 09.03.2022 г.	Отчет об объекте недвижимости кадастровый номер 27:14:0010102:1305, сформированный на основании сведений, содержащихся в данных Росреестра (Информационно-аналитическая система Глобас) от 22.12.2023 г.
Субъект права на Объект оценки	Владельцы инвестиционных паев закрытого паевого инвестиционного фонда недвижимости «РФЦ – ШУВАЛОВСКИЕ ВЫСОТЫ»		

⁹ План перепланировки квартиры №79 в жилом доме № 20 по ул. Ленина от 2010 г., Решение № 428 о согласовании перепланировки жилого помещения от 11.08.2016 г., Акт приемки жилого помещения по завершении перепланировки от 24.08.2016 г.

Значение	Наименование Объекта оценки	Вид, номер и дата государственной регистрации права	Право подтверждающий документ
Заказчик по проведению оценки Объекта оценки	АО УК «РФЦ – Капитал», Д.У. Закрытый паевой инвестиционный фонд недвижимости «РФЦ – ШУВАЛОВСКИЕ ВЫСОТЫ»		
Наличие обременений	Ограничения (обременения) объекта оценки на дату оценки отсутствуют (за исключением доверительного управления в пользу Акционерного общества Управляющая компания «РФЦ-Капитал»)		

Источник информации: АО УК «РФЦ-Капитал»

Таблица 26. Анализ прав на квартиру, расположенную по адресу Хабаровский край, р-н Солнечный, рп. Солнечный, ул. Ленина, д.20, кв.79

Значение	Наименование Объекта оценки	Вид, номер и дата государственной регистрации права	Право подтверждающий документ
Имущественные права на Объект оценки	Квартира, назначение: жилое. Общая площадь 61 кв. м, этаж 2, адрес (местонахождение) объекта: Хабаровский край, р-н Солнечный, рп. Солнечный, ул. Ленина, д.20, кв.79, кадастровый номер: 27:14:0010102:1499	Общая долевая собственность № 27:14:0010102:1499-27/022/2022-5 от 09.03.2022 г.	Отчет об объекте недвижимости кадастровый номер 27:14:0010102:1499, сформированный на основании сведений, содержащихся в данных Росреестра (Информационно-аналитическая система Глобас) от 21.12.2023 г.
Субъект права на Объект оценки	Владельцы инвестиционных паев закрытого паевого инвестиционного фонда недвижимости «РФЦ – ШУВАЛОВСКИЕ ВЫСОТЫ»		
Заказчик по проведению оценки Объекта оценки	АО УК «РФЦ – Капитал», Д.У. Закрытый паевой инвестиционный фонд недвижимости «РФЦ – ШУВАЛОВСКИЕ ВЫСОТЫ»		
Наличие обременений	Ограничения (обременения) объекта оценки на дату оценки отсутствуют (за исключением доверительного управления в пользу Акционерного общества Управляющая компания «РФЦ-Капитал»)		

Источник информации: АО УК «РФЦ-Капитал»

7.6. ФОТОГРАФИИ ОБЪЕКТА ОЦЕНКИ

Таблица 27. Фотографии квартиры, расположенной по адресу Хабаровский край, р-н Солнечный, рп. Солнечный, ул. Геологов, д.5, кв.109



Фото 1. Кухня



Фото 2. Кухня



Фото 3. Санузел



Фото 4. Ванная



Фото 5. Коридор



Фото 6. Жилая комната



Фото 7. Жилая комната



Фото 8. Жилая комната



Фото 9. Жилая комната



Фото 10. Балкон



Фото 11. Балкон



Фото 12. Входная дверь

Таблица 21. Фотографии квартиры, расположенной по адресу Хабаровский край, р-н Солнечный, рп. Солнечный, ул. Геологов, д.12, кв.44



Фото 1. Кухня



Фото 2. Кухня



Фото 3. Санузел



Фото 4. Санузел



Фото 5. Коридор, входная дверь



Фото 6. Коридор



Фото 7. Жилая комната



Фото 8. Жилая комната



Фото 9. Жилая комната



Фото 10. Жилая комната



Фото 11. Жилая комната



Фото 12. Жилая комната

Таблица 28. Фотографии квартиры, расположенной по адресу Хабаровский край, р-н Солнечный, рп. Солнечный, ул. Ленина, д.20, кв.79



Фото 1. Кухня



Фото 2. Кухня



Фото 3. Санузел



Фото 4. Санузел



Фото 5. Коридор



Фото 6. Коридор



Фото 7. Жилая комната



Фото 8. Жилая комната



Фото 9. Жилая комната



Фото 10. Жилая комната



Фото 11. Жилая комната



Фото 12. Жилая комната

ГЛАВА 8. АНАЛИЗ РЫНКА

8.1.1. ОСНОВНЫЕ ПОКАЗАТЕЛИ СОЦИАЛЬНО-ЭКОНОМИЧЕСКОГО РАЗВИТИЯ РФ

Обзор подготовлен на основе материалов Минэкономразвития России в 2023-2024 гг., «Прогноза социально-экономического развития Российской Федерации на период до 2025 года» и других источников информации.

Основные макроэкономические показатели¹⁰

Таблица 29. Макроэкономические показатели

Макроэкономические показатели	2022	Янв.-ноя. 2022	Янв.-ноя. 2023	Ноя. 2022	Ноя. 2023
Рост потребительских цен, %	11,9	11,1	6,4	0,4	1,1
Рост цен производителей, %	-3,3	-2,1 ²	23,1 ²	-2,5 ²	0,2 ²
Рост денежной базы, %	13,1	7,6	10,1	0,4	-1,6
Индекс реального курса рубля к доллару США, %	18,4	26,0	-25,8	0,5	8,3
Индекс реального эффективного курса рубля к иностранным валютам, %	25,0	36,3	-24,3	-1,7	6,4

Показатель	2022	Янв.-ноя. 2022	Янв.-ноя. 2023	Ноя. 2022	Ноя. 2023
Темп роста ВВП, в % к соответствующему периоду предыдущего года	-2,1	-2,1 ²	3,2 ²	-4,4 ²	5,0 ²
Средняя цена нефти «Юралс», долл. США/баррель	76,1	78,3	62,9	66,5	78,3
Курс рубля к доллару США (средний за период), руб./долл. США	67,5	67,7	84,1	60,9	90,6

Показатель	Янв.-окт. 2023 в % к янв.-окт. 2022	Окт. 2023 в % к окт. 2022	Окт. 2023 в % к сен. 2023
Индекс выпуска товаров и услуг по базовым видам экономической деятельности	105,1	107,7	100,2
Индекс промышленного производства	103,5	105,3	104,9

Основные показатели федерального бюджета, млрд. руб.	2022	Закон о бюджете 2023	Янв.-ноя. 2023 ⁴	Ноя. 2023 ⁴
Доходы	27 825	26 130	25 963	2 856
в т.ч. нефтегазовые доходы	11 586	8 939	8 172	962
Расходы	31 131	29 056	26 841	2 500
в т.ч. обслуживание долга	1 331	1 519	н/д	н/д
Профицит (+)/ дефицит (-)	-3 306	-2 925	-878	356
Первичный профицит (+)/дефицит (-)	-1 976	-1 406	н/д	н/д
Нефтегазовый профицит(+)/дефицит (-)	-14 892	-11 864	-9 050	-606

¹ Источники: Росстат, Банк России, Федеральное казначейство, Минфин России, Минэкономразвития России.

² Данные на первое число месяца, т.е. за январь-октябрь и октябрь соответствующего года.

³ В узком определении.

⁴ Оценка.

О текущей ситуации в российской экономике¹¹

По оценке Минэкономразвития России, по итогам 11 месяцев 2023 г. ВВП превысил уровень прошлого года на +3,3% г/г, к уровню двухлетней давности рост на +1,2%. В ноябре 2023 г. ВВП вырос на +4,4% г/г (в октябре +5,1% г/г), а к уровню двухлетней давности – на +2,1% (+1,8% в октябре). С исключением сезонного фактора рост ВВП составил +0,04% м/м SA после +0,3% м/м SA месяцем ранее.

Рост промышленного производства в ноябре сохранился на высоком уровне – +4,3% г/г после +5,3% г/г месяцем ранее. К уровню двухлетней давности динамика также остаётся высокой: +3,9% после +3,6% в октябре. С учётом сезонности производство выросло на +0,1% м/м SA, как и месяцем ранее. В целом за 11 месяцев 2023 г. рост ускорился до +3,6% г/г после +3,5% г/г за 10 месяцев 2023 г.

Выпуск в обрабатывающей промышленности в ноябре вырос на +8,1% г/г после +9,5% г/г в октябре. С устранением сезонного фактора рост сохранился, как и в прошлом месяце (+0,1% м/м SA). К уровню

¹⁰<http://www.eeg.ru/>

¹¹https://www.economy.gov.ru/material/file/4e422011d515106d4c9685421645c26c/o_tekushchey_situacii_v_rossiyskoy_ekonomike_n_oyabr_dekabr_2023_goda.pdf

двухлетней давности: +8,5% в ноябре после +8,2% в октябре. По итогам 11 месяцев 2023 г. рост ускорился до +7,5% г/г после +7,4% г/г за 10 месяцев 2023 г. Драйвером роста выпуска обрабатывающей промышленности седьмой месяц подряд остаётся машиностроительный комплекс (+4,6 п.п., +0,1 п.п. по сравнению с октябрём). Вместе с химическим и металлургическим комплексами эти три сектора дают около 89% совокупного роста выпуска обрабатывающих производств.

Рост объёма строительных работ в годовом выражении в ноябре ускорился до +4,8% г/г (+3,2% г/г месяцем ранее), к уровню двухлетней давности рост на +10,1% (+12,2% в октябре). С исключением сезонности в ноябре объём строительных работ составил -0,3% м/м SA после роста на +0,5% м/м SA в октябре. В целом за 11 месяцев 2023 г. объём строительных работ вырос на +7,8% г/г (+8,1% г/г за 10 месяцев 2023 г.).

В ноябре рост объёмов оптовой торговли сохранился на высоком уровне в +19,5% г/г после +25,7% г/г месяцем ранее, к уровню двухлетней давности -5,7% (-3,8% в октябре). С исключением сезонности объёмы оптовой торговли в ноябре составили -0,4% м/м SA после роста на +2,4% м/м SA в октябре. По итогам 11 месяцев оптовая торговля превысила уровень прошлого года на +10,5% г/г (по итогам 10 месяцев 2023 г. рост на +9,6% г/г).

В ноябре грузооборот транспорта вырос на +0,6% г/г после роста на +2,9% г/г в октябре, к уровню двухлетней давности -4,8% (-3,7% месяцем ранее). С исключением сезонности грузооборот транспорта в ноябре -0,4% м/м SA после роста на +0,2% м/м SA в октябре. В целом за 11 месяцев 2023 г. темпы улучшились до -0,6% г/г после -0,8% г/г за 10 месяцев 2023 г. Без трубопроводного транспорта в ноябре грузооборот вырос на +0,9% г/г после роста на +2,6% г/г в октябре. К уровню двухлетней давности темпы составили -0,7% после роста на +0,1% месяцем ранее. С исключением сезонности в ноябре грузооборот -0,3% м/м SA после роста на +0,2% м/м SA в октябре. В целом за 11 месяцев 2023 г. грузооборот без трубопроводного транспорта вырос на +2,4% г/г (после +2,5% г/г по итогам 10 месяцев).

Кредитование экономики (юр. лица + физ. лица) в рублях в ноябре превысило уровень прошлого года на +25,6% г/г после +25,0% г/г в октябре. В месячном выражении с устранением сезонного фактора рост – на +1,9% м/м SA, как и месяцем ранее. Кредитование юридических лиц в рублях в годовом выражении выросло на +26,3% г/г после +25,6% г/г месяцем ранее. В месячном выражении с устранением сезонности рост сохранился на уровне октября: +1,9% м/м SA. Рублёвое кредитование физических лиц (потреб. + ипотечные кредиты) ускорилось до +24,3% г/г после +23,8% г/г в октябре. С исключением сезонности рост относительно октября замедлился: +2,0% м/м SA после +2,2% м/м.

Потребительская активность продолжила расти в ноябре. Суммарный оборот розничной торговли, общественного питания и платных услуг населению в ноябре вырос на +8,9% г/г в реальном выражении после +10,8% г/г месяцем ранее (+4,0% к ноябрю 2021 г.). С исключением сезонности рост на +0,6% м/м SA после +1,1% м/м SA месяцем ранее. За 11 месяцев текущего года потребительская активность выросла на +5,7% г/г в реальном выражении.

Оборот розничной торговли в ноябре сохраняет двузначные темпы роста: +10,5% г/г в реальном выражении после +12,7% г/г в октябре (+1,8% к уровню ноября 2021 г.). С учётом сезонности рост на +0,6% м/м SA после +1,3% м/м SA месяцем ранее. В целом за 11 месяцев текущего года показатель вырос на +5,9% г/г в реальном выражении. Платные услуги населению в ноябре увеличились на +4,2% г/г после +5,6% г/г в октябре (+7,7% к ноябрю 2021 г.). С исключением сезонного фактора: +0,4% м/м SA после +0,5% м/м SA месяцем ранее. За 11 месяцев текущего года рост в реальном выражении составил +4,3% г/г. Оборот общественного питания¹² в ноябре был выше уровня прошлого года на +8,6% г/г в реальном выражении после +9,5% г/г месяцем ранее (+25,1% к ноябрю 2021 г.). С учётом сезонности рост на +0,9% м/м SA после +1,5% м/м SA в октябре. С начала текущего года общепит вырос на +12,5% г/г в реальном выражении.

С начала года по 25 декабря инфляция составила 7,42% (7,12% на 18 декабря), год к году – 7,59% г/г после 7,48% соответственно. По итогам ноября инфляция составила 7,5 г/г после 6,7% г/г в октябре. Сводный индекс цен производителей обрабатывающей промышленности по продукции, поставляемой на внутренний рынок, в ноябре +15,1% г/г (в октябре рост на +13,5% г/г). В целом по промышленности в ноябре индекс вырос на +21,9% г/г после +21,6% г/г в октябре.

Безработица в ноябре второй месяц подряд держится на исторических минимумах – 2,9% от рабочей силы. В октябре 2023 г. (по последней оперативной информации) рост заработной платы в номинальном выражении ускорился и составил +17,2% г/г после +13,6% г/г месяцем ранее, в реальном выражении – +9,9% г/г после +7,2% г/г. За 10 месяцев 2023 г. номинальная заработная плата увеличилась на +13,7% г/г, реальная – на +7,7% г/г.

¹² В связи с уточнением ежеквартальных обследований малых предприятий и организаций, средняя численность работников которых не превышает 15 человек, не относящихся к субъектам малого предпринимательства, динамика оборота общественного питания была скорректирована с июля 2023 г. в среднем на +0,9 п.п. вверх соответственно. Кроме того, учтены изменения, внесённые респондентами в ранее представленные данные.

Таблица 30. Показатели деловой активности

в % к соотв. периоду предыдущего года	январь-ноябрь 23	ноябрь 23	октябрь 23	III кв. 23	II кв. 23	I кв. 23	2022	IV кв. 22	III кв. 22	II кв. 22	I кв. 22	2021
Экономическая активность												
ВВП	3,3	4,4	5,1	5,5	4,9	-1,8	-2,1	-2,7	-3,5	-4,5	3,0	5,6
Сельское хозяйство	-1,6	-23,9	5,5	0,9	2,9	2,9	11,3	10,5	13,8	9,4	6,4	-0,7
Строительство	7,9	4,9	3,2	0,0	0,0	8,8	5,2	6,9	5,2	3,6	3,9	7,0
Оптовая торговля	10,5	19,5	25,7	23,1	12,9	-10,7	-15,7	-20,9	-23,8	-19,9	2,1	5,3
Суммарный оборот	9,7	8,9	10,8	9,7	8,7	-3,9	-3,3	-6,1	-6,2	-6,2	6,5	10,4
Розничная торговля	5,9	10,5	12,7	11,3	9,4	-6,9	-5,5	-9,6	-9,8	-9,6	4,8	7,8
Платные услуги населению	4,3	4,2	9,6	4,9	5,0	2,8	5,0	3,0	3,9	3,3	11,5	17,2
Общественное питание	12,5	8,6	9,5	9,9	10,4	12,2	7,6	10,6	5,3	2,1	12,7	26,8
Грузооборот транспорта	-0,5	0,6	2,9	0,8	-2,4	-1,8	-2,3	-5,3	-5,1	-2,6	4,2	5,8
Грузооборот транспорта (за искл. трубопроводного)	2,4	0,9	2,6	2,7	1,7	3,1	0,2	-1,1	-0,8	-0,9	4,1	4,4
Инвестиция в основной капитал	10,0 ¹	-	-	13,3	12,6	0,7	4,6	3,3	2,3	3,3	13,8	8,6
Промышленное производство	3,6	4,3	5,3	5,3	5,8	-1,2	0,6	-1,4	-0,3	-1,5	6,2	6,3
Добыча полезных ископаемых	-1,1	-0,4	-0,1	-1,1	0,8	-3,3	1,3	-1,9	0,3	-0,6	7,8	4,2
Обрабатывающие производства	7,5	8,1	9,5	10,2	10,4	0,5	0,3	-1,3	-0,5	-2,5	6,3	7,4
Инфляция												
Индекс потребительских цен	6,7	7,57,99 ²	6,7	6,2	2,7	8,6	11,9	12,2	14,4	16,9	11,5	8,4
Индекс цен производителей												
Промышленность	2,7	21,9	21,6	10,4	-5,7	-7,7	11,4	-1,5	4,6	20,4	24,5	24,5
Добыча полезных ископаемых	1,4	52,3	56,9	23,1	-10,5	-26,2	14,7	-11,5	1,1	32,6	44,4	46,2
Обрабатывающие производства	1,8	15,1	13,5	6,7	-4,7	-4,3	11,3	0,7	5,6	19,0	22,0	21,8
Рынок труда и доходы населения												
Реальная заработная плата												
в % к соотв. периоду предыдущего года	7,7 ³	-	9,9	9,7	11,4	1,9	0,3	0,5	-1,9	-5,4	3,1	4,5
Номинальная заработная плата												
в % к соотв. периоду предыдущего года	13,7 ³	-	17,2	14,3	14,4	10,7	14,1	12,7	12,2	10,6	15,0	11,5
Реальные денежные доходы												
в % к соотв. периоду предыдущего года	4,4 ¹	-	-	4,9	5,4	3,2	-1,5	-0,6	-4,3	-1,7	1,5	3,9
Реальные располагаемые денежные доходы												
в % к соотв. периоду предыдущего года	4,8 ¹	-	-	5,1	5,1	4,6	-1,0	-0,2	-5,3	0,0	2,0	3,3
Численность рабочей силы												
в % к соотв. периоду предыдущего года	1,4	1,5	1,7	1,7	1,3	1,1	-0,6	-0,7	-0,6	-0,5	-0,4	0,6
млн чел.	76,0	76,3	78,3	78,4	75,8	75,6	74,9	75,0	75,1	74,9	74,7	75,3
млн чел. (SA)	76,0	75,9	78,0	78,0	78,0	78,1	-	74,6	74,8	75,1	75,2	-
Численность занятых												
в % к соотв. периоду предыдущего года	2,3	2,3	2,7	2,8	2,1	1,9	0,4	-0,2	0,0	0,8	1,0	1,6
млн чел.	73,6	74,0	74,1	74,1	73,4	72,9	72,0	72,2	72,2	71,9	71,5	71,7
млн чел. (SA)	73,6	73,6	73,8	73,7	73,6	73,5	-	71,9	71,9	72,0	72,1	-
Численность безработных												
в % к соотв. периоду предыдущего года	-18,7	-18,6	-23,2	-20,6	-18,9	-16,5	-18,7	-13,5	-14,1	-20,2	-25,1	-16,0
млн чел.	2,4	2,2	2,2	2,3	2,4	2,7	3,0	2,8	2,9	3,0	3,1	3,6
млн чел. (SA)	2,4	2,2	2,2	2,3	2,4	2,6	-	2,8	2,9	3,0	3,1	-
Уровень занятости												
в % к населению в возрасте 15 лет и старше (SA)	60,9	60,9	61,0	61,0	60,9	60,8	-	59,3	59,3	59,5	59,5	-
Уровень безработицы												
в % к рабочей силе SA	3,2	2,9	2,9	3,0	3,2	3,5	3,9	3,7	3,8	4,0	4,2	4,8
	3,2	2,9	2,9	3,1	3,2	3,4	-	3,7	3,9	4,0	4,1	-

Источник информации: Росстат, расчеты МЭР РФ

¹ Январь–сентябрь 2023 г.

² В ноябре / по состоянию на 25 декабря

³ Январь–октябрь 2023 г.

Динамика промышленного производства¹³

Рост промышленного производства в ноябре сохранился на высоком уровне – +4,3% г/г после +5,3% г/г месяцем ранее. К уровню двухлетней давности динамика также остаётся высокой: +3,9% после +3,6% в октябре. С учётом сезонности производство выросло на +0,1% м/м SA, как и месяцем ранее. В целом за 11 месяцев 2023 г. рост ускорился до +3,6% г/г после +3,5% г/г за 10 месяцев 2023 г.

Выпуск в обрабатывающей промышленности в ноябре вырос на +8,1% г/г после +9,5% г/г в октябре. С устранением сезонного фактора рост сохранился, как и в прошлом месяце (+0,1% м/м SA). К уровню двухлетней давности: +8,5% в ноябре после +8,2% в октябре. По итогам 11 месяцев 2023 г. рост ускорился до +7,5% г/г после +7,4% г/г за 10 месяцев 2023 г. Драйвером роста выпуска обрабатывающей промышленности седьмой месяц подряд остаётся машиностроительный комплекс (+4,6 п.п., +0,1 п.п. по сравнению с октябрём). Вместе с химическим и металлургическим комплексами эти три сектора дают около 89% совокупного роста выпуска обрабатывающих производств.

Машиностроительный комплекс в ноябре продемонстрировал увеличение темпов роста: +28,8% г/г после +28,2% г/г месяцем ранее (без учёта автопроизводства +23,9% г/г после +25,5% г/г). В ноябре продолжился устойчивый рост в основных подотраслях комплекса: производство компьютерного и электронного оборудования (+38,9% г/г), электрооборудования (+22,8% г/г), автопроизводство (+53,1% г/г), прочих транспортных средств (+21,8% г/г), машин и оборудования, не включённых в другие группировки (+6,5% г/г). По отношению к аналогичному уровню 2021 г. выпуск комплекса сохраняет высокие темпы: +24,3% после +20,2% месяцем ранее.

¹³https://www.economy.gov.ru/material/file/4e422011d515106d4c9685421645c26c/o_tekushchey_situacii_v_rossiyskoy_ekonomike_noyabr_dekabr_2023_goda.pdf

Рост выпуска продукции металлургического комплекса в ноябре составил +5,7% г/г после +9,4% г/г (вклад в рост обрабатывающего сектора +1,2 п.п. после +2,0 п.п.). При этом продолжился активный рост металлургического производства: +4,9% г/г после +1,2% г/г месяцем ранее. К уровню двухлетней давности в ноябре в целом по комплексу превышение выпуска на +10,7% после +10,6% месяцем ранее.

Двузначные темпы роста в ноябре продолжает демонстрировать химическая промышленность: +13,8% г/г после +15,0% г/г (вклад в рост обрабатывающего сектора +1,4 п.п. после +1,6 п.п.). Наибольший плюс – в фармацевтической отрасли +28,8% г/г после +13,8% г/г. В производстве химических веществ и продуктов, а также производстве резиновых изделий темпы роста составили +11,7% г/г после +15,6% г/г и +9,9% г/г после +13,7% г/г соответственно. Уровень двухлетней давности по комплексу в целом в ноябре превышен на +7,4% после +8,6%.

Нефтеперерабатывающий комплекс после двух месяцев спада по итогам ноября вышел в положительную область: +0,1% г/г после -1,9% г/г. К уровню двухлетней давности -1,0% после -1,7% месяцем ранее. 3.5. Устойчивым остаётся рост в пищевой промышленности – в ноябре +3,3% г/г после +4,2% г/г месяцем ранее (положительная динамика отмечается на протяжении последних 15 месяцев). В частности, производство пищевых продуктов – +4,5% г/г после +5,7% г/г, напитков – +3,6% г/г после +4,4% г/г. К уровню двухлетней давности динамика в целом по комплексу составила +5,2% после +5,4% месяцем ранее.

Добывающий сектор в ноябре продемонстрировал темпы -0,4% г/г после -0,1% г/г в октябре. При этом опережающий рост в ноябре продемонстрировала добыча прочих полезных ископаемых (+26,6% г/г после -15,7% г/г). С устранением сезонного фактора в ноябре в целом по сектору – околонулевая динамика (+0,0% м/м SA). К уровню двухлетней давности -2,2% после -2,1% месяцем ранее. В целом за 11 месяцев 2023 г. динамика добычи полезных ископаемых составила на -1,1% г/г – накопленные темпы практически не меняются в течение 7 месяцев.

Таблица 31. Показатели промышленного производства, в % к АППГ

в % к соответ. периоду предыдущего года	янв. 23	ноя. 23	окт. 23	II кв. 23	III кв. 23	I кв. 23	2022	IV кв. 22	III кв. 22	II кв. 22	I кв. 22	2021
Промышленное производство	3,6	4,3	5,7	6,3	6,8	-1,2	6,6	-1,4	-0,3	-1,5	6,2	6,3
Добыча полезных ископаемых	-1,1	-0,4	-0,1	-1,1	0,8	-3,3	1,3	-1,8	0,3	-0,6	7,8	4,2
добыча угля	1,3	-4,0	2,2	2,6	6,3	-3,0	-1,5	0,4	-3,7	-3,4	0,5	8,0
добыча сырой нефти и природного газа	-	-	-	-	-	-	0,9	-2,1	-0,1	-1,7	7,8	2,6
добыча металлических руд	-1,9	-0,9	-0,5	-2,3	-0,6	-3,7	-3,3	-6,8	-0,5	-2,2	1,8	1,2
добыча прочих полезных ископаемых	-2,2	26,6	-15,7	0,1	-8,7	-1,1	6,5	5,2	6,0	10,3	4,1	16,2
предоставление услуг в области добычи полезных ископаемых	0,4	-0,0	6,3	3,7	2,1	-8,8	5,1	-2,9	5,3	9,8	18,9	9,0
Обрабатывающее производство	7,5	8,1	9,5	10,2	10,4	0,5	6,3	-1,3	-0,5	-2,5	8,3	7,4
текстильная промышленность	5,0	3,3	4,2	6,4	6,7	4,2	1,6	1,5	0,0	0,2	4,9	4,6
в т.ч.:												
льняные продукты	6,2	4,5	5,7	8,9	5,7	4,9	1,1	1,0	-0,8	0,3	4,1	4,2
хлопчатобумажные изделия	1,5	3,6	4,4	-2,9	3,4	2,9	6,7	3,0	6,5	6,3	12,5	7,6
меховые изделия	-6,7	-23,0	-29,2	-11,8	15,0	-5,8	-7,1	6,6	-6,7	-22,6	-4,9	2,3
лесная промышленность	4,7	3,7	5,2	7,2	8,6	0,7	3,9	7,2	4,5	-1,8	5,2	11,8
в т.ч.:												
лесопильные изделия	0,4	7,3	5,6	4,8	-3,0	-4,7	-4,0	-4,5	-8,9	-5,4	1,0	15,1
обойки	4,6	-1,0	-0,9	6,1	8,4	3,3	8,7	10,8	11,9	0,4	5,6	7,4
кожа и изделия из нее	13,2	21,5	23,0	14,7	14,4	3,9	5,6	2,4	-5,5	3,8	11,4	16,7
деревообрабатывающий комплекс	-1,2	6,1	6,2	4,1	-1,4	-16,0	-2,0	-8,3	-5,9	-1,4	8,7	10,5
в т.ч.:												
обработка древесины и производство изделий из нее	-0,8	11,8	12,4	11,6	-2,2	-17,1	-10,1	-18,5	-19,4	-7,4	6,6	11,9
бумага и бумажные изделия	-2,0	1,0	0,0	-3,4	1,8	-6,3	0,0	-4,3	1,1	-3,0	6,8	10,2
деятельность полиграфическая и копирование носителей информации	0,5	5,2	10,2	9,3	-9,9	-3,0	13,0	6,2	7,3	20,7	20,7	7,7
производство кокса и нефтепродуктов	3,0	6,1	-1,9	0,8	8,4	2,8	-6,4	0,0	0,9	-5,4	2,9	3,6
Химический комплекс	6,2	13,8	15,0	11,2	7,8	-6,8	-6,3	-6,8	-1,1	-6,7	8,3	8,7
в т.ч.:												
химические вещества и химические продукты	6,4	11,7	15,6	10,8	6,1	-3,8	-2,4	-5,1	-3,5	-6,0	4,2	7,1
лакокрасочные средства и лакокрасочные материалы	0,6	28,8	13,8	6,4	-0,8	-13,3	9,3	-21,7	12,4	32,0	26,9	14,3
резиновые и пластмассовые изделия	6,9	9,9	13,7	16,6	12,6	-1,5	0,3	-1,3	-2,9	-2,3	9,1	10,5
производство прочих неметаллической минеральной продукции	2,9	6,7	6,8	6,2	4,4	-6,1	3,6	-3,5	1,0	8,5	15,2	9,3
Металлургический комплекс	8,5	6,7	9,4	9,2	14,9	6,5	3,1	1,6	5,1	-2,1	8,3	4,1
в т.ч.:												
металлургия	3,7	4,9	1,2	2,0	8,0	1,9	-0,8	-2,5	-0,8	-3,3	4,0	1,7
готовые металлические изделия	27,4	8,3	34,5	31,5	36,2	21,0	15,3	14,1	23,1	1,5	25,8	11,6
Машиностроительный комплекс	23,3	28,8	28,2	37,9	32,0	3,5	-5,7	-6,6	-8,9	-8,7	3,6	11,8
в т.ч.:												
компьютеры, электроника, оптика	34,7	38,9	31,4	42,7	38,6	18,6	9,3	7,1	7,8	10,6	14,4	9,9
электробоорудование	22,6	22,6	25,4	23,4	35,3	8,0	1,1	6,8	-1,1	-5,2	2,6	7,7
машины и оборудование, не вкл. в другие группы	5,5	6,5	12,7	10,7	4,9	-3,7	0,5	-3,8	-2,6	-0,2	11,7	17,1
автомобильные, прицепы и полуприцепы	12,7	53,1	41,0	48,3	52,3	-39,8	-44,2	-47,8	-50,9	-62,6	-13,7	14,6
прочие транспортные средства и оборудование	29,5	21,8	27,7	47,2	28,5	17,1	-2,0	-1,1	-6,1	-0,2	1,0	10,5
Прочие производства	7,7	2,3	13,4	19,7	6,8	-4,7	-1,2	-2,7	-2,0	-0,3	6,9	4,3
в т.ч.:												
мебель	25,9	42,0	45,7	41,6	20,3	-8,4	4,9	3,9	-4,3	-1,2	22,5	17,7
прочие готовые изделия	9,6	8,9	20,2	24,2	8,3	-8,6	1,7	-1,0	-4,4	0,7	14,5	6,8
ремонт и монтаж машин и оборудования	3,3	-7,8	5,1	14,1	2,5	-3,5	-3,0	-4,4	-8,0	-0,3	2,3	1,0
Обеспечение электроэнергией, газом и паром	6,1	-0,5	1,3	0,5	0,2	-0,3	0,5	0,6	-0,2	1,9	-0,1	7,1
Водоснабжение, водоотведение, утилизация отходов	-1,5	3,0	3,6	3,4	-1,7	-9,3	-3,3	-6,3	-7,6	-6,1	8,1	12,6

Источник информации: Росстат, расчеты МЭР РФ

*С марта 2023 г. предоставление и распространение информации по показателю приостановлено (распоряжение Правительства РФ от 26.04.2023 № 1074-р)

Инфляция¹⁴

За неделю с 19 по 25 декабря 2023 г. на потребительском рынке инфляция составила 0,28%, с начала года – 7,42%. В сегменте продовольственных товаров цены изменились на 0,43%. На плодоовощную продукцию темпы роста цен составили 3,02%, на продукты питания без учета плодоовощной продукции рост цен замедлился до 0,14%. На непродовольственные товары цены изменились на 0,24% при возобновлении удорожания легковых автомобилей (неделей ранее цены не изменялись). В секторе услуг¹ инфляция составила 0,41%: возобновился рост цен на авиабилеты на внутренние рейсы.

Потребительская инфляция с 19 по 25 декабря

1. За неделю с 19 по 25 декабря 2023 г. рост потребительских цен составил 0,28%, с начала года – 7,42% г/г.
2. В сегменте продовольственных товаров цены изменились на 0,43%. На плодоовощную продукцию темпы роста цен составили 3,02%. На остальные продукты питания рост цен замедлился до 0,14%. Подешевел сахар и гречневая крупа, замедлилось удорожание говядины, свинины, а также молочной продукции.
3. В сегменте непродовольственных товаров на отчетной неделе инфляция составила 0,24%. На легковые автомобили рост цен возобновился (неделей ранее цены не изменялись). На электро- и другие бытовые приборы умеренные темпы роста цен (0,07%), на строительные материалы околонулевой рост цен (0,02%). На бензин цены выросли на 0,22%, на дизель – практически не изменились.
4. В сегменте регулируемых, туристических и бытовых услуг рост цен составил 0,41%. Возобновился рост цен на авиабилеты на внутренние рейсы, при этом цены на услуги гостиниц снизились. На наблюдаемые бытовые услуги рост цен составил 0,29%.

Мировые рынки

5. На неделе с 19 по 25 декабря на мировых рынках продовольствия цены снизились на 1,3% (стабилизация неделей ранее). В годовом выражении в декабре котировки на продовольственные товары снизились на 9,4% г/г.

После роста неделей ранее сократилась стоимость пшеницы в США (-1,0%), соевого и пальмового масел (-4,5% и -1,3% соответственно). Уменьшились цены на соевые бобы (-1,0%) после стабилизации неделей ранее. Продолжили снижаться котировки на сахар-сырец (-3,8%) и белый сахар (-4,1%). Стоимость свинины повысилась (+1,1%). Котировки на пшеницу во Франции, кукурузу и говядину стабилизировались.

6. На мировом рынке удобрений цены стабилизировались (+0,8% неделей ранее). После роста котировок неделей ранее стоимость смешанных удобрений продолжила рост (+1,1%), а стоимость азотных удобрений снизилась (-0,6%). В годовом выражении в декабре удобрения подешевели на 23,0% г/г.

7. На мировом рынке черных металлов цены выросли на 1,3% (-1,2% неделей ранее) за счет роста стоимости железной руды (+5,1%). Котировки на металлический прокат, металлолом и арматуру стабилизировались. В годовом выражении в декабре черные металлы подорожали на 3,4% г/г.

8. На рынке цветных металлов котировки стабилизировались (+3,0% неделей ранее). Стоимость никеля снизилась (-1,4%), продолжился рост цен на алюминий (+2,8%). Цена на медь стабилизировалась. В годовом выражении в декабре цветные металлы подешевели на 16,8% г/г.

¹⁴https://www.economy.gov.ru/material/file/a2def976070cb184dce2146df98120b2/o_tekushchey_cenovoy_situacii_27_dekabrya_2023_goda.pdf

Таблица 32. Потребительская инфляция с 19 по 25 декабря 2023 г. (РОССТАТ)

	2023 год на 25 дек					2022 год	
	а/е	с начала августа	19 - 25 дек	12 - 18 дек	на 25 декабря (с нач. года)	ноябрь (м/м)	декабрь (м/м)
Индекс потребительских цен	7,59	0,73	0,28	0,18	7,42	1,11	0,79
Продовольственные товары	8,16	1,37	0,43	0,40	8,03	1,55	0,80
- без плодовоощной продукции	5,97	0,68	0,14	0,23	5,97	1,03	0,01
- плодовоощная продукция	28,19	8,31	3,02	2,11	26,80	5,57	5,83
Непродовольственные товары	5,92	0,36	0,24	0,06	5,90	0,53	0,05
- без бензина	5,71	0,40	0,24	0,08	5,70	0,72	0,06
- бензин автомобильный	7,27	0,07	0,22	0,05	7,27	-0,71	0,02
Службы туристические, развлекательные, бытовые	-	0,80	0,41	0,02	6,34	-	-
с начала января		19 - 25 дек		12 - 18 дек		ноябрь (м/м)	декабрь (м/м)
Основные социально значимые продовольственные товары							
Мясо и птица							
Баранина	0,77	0,27		0,25		0,32	0,33
Говядина	0,80	0,27		0,30		0,53	0,55
Свинина	-0,05	0,05		0,13		0,71	-0,20
Куры	-1,94	-0,82		-0,63		0,89	-0,75
Хлеб и хлебобулочные изделия, крупы, макуха							
Хлеб	0,61	0,32		0,05		1,53	0,27
Мака	0,37	0,26		-0,17		1,15	-0,84
Рис	0,68	0,02		0,26		1,53	-1,06
Крупа гречневая	-1,07	-0,17		-0,27		0,07	-4,11
Пшено	-1,14	-0,23		-0,29		-0,22	0,26
Прочие продовольственные товары							
Яйца	16,43	3,95		4,62		15,07	2,75
Масло сливочное	1,49	0,47		0,41		1,53	0,05
Варимшаль	1,48	0,27		0,16		-0,17	0,05
Рыба	1,28	0,21		0,40		1,47	0,72
Соль	1,01	0,20		0,18		0,63	-0,57
Молоко	0,66	0,13		0,14		0,86	0,57
Масло подсолнечное	-0,14	-0,02		-0,03		0,18	-0,58
Чай	-0,20	-0,07		0,00		-0,26	0,03
Сахар	-2,34	-0,22		-0,47		-2,83	-4,77
Детское питание							
Консервы овощные	0,70	0,45		-0,12		0,44	0,07
Консервы фруктово-ягодные	0,95	0,17		0,42		0,70	0,54
Консервы мясные	0,78	-0,10		0,64		0,06	0,30
Смеси сухие молочные	0,43	-0,14		0,19		0,85	0,27
Плодовоощная продукция							
Огурцы	36,48	8,77		8,21		35,05	31,33
Томаты	6,05	4,01		1,36		19,07	5,60
Капуста	4,51	1,82		1,57		2,22	6,81
Яблоки	3,27	1,39		0,90		1,81	1,64
Картофель	1,97	0,64		0,75		-0,72	3,50
Лук	3,11	0,60		1,32		2,46	10,24
Морковь	3,03	0,42		1,24		-1,49	12,05
Отдельные непродовольственные товары							
Автомобиль отечественный	1,62	1,54		0,01		6,01	0,00
Медиаменты	1,64	0,45		0,61		0,65	0,84
Бензин	0,07	0,22		0,05		-0,71	0,02
Строительные материалы	-0,11	0,02		-0,17		0,32	-0,51
Автомобиль иностранный	-0,19	0,00		0,00		-0,82	-0,03
Отдельные услуги							
Туристические	4,60	2,51		-0,57		2,22	2,13
Бытовые	0,77	0,29		0,22		1,33	0,47
Регулируемые	0,08	0,03		0,02		0,19	5,48

Источник информации: РОССТАТ

8.1.2. ОСНОВНЫЕ ИТОГИ СОЦИАЛЬНО-ЭКОНОМИЧЕСКОГО РАЗВИТИЯ ХАБАРОВСКОГО КРАЯ ЯНВАРЬ-СЕНТЯБРЬ 2023 ГОДА¹⁵

По итогам января – сентября 2023 г. в Хабаровском крае отмечены положительные темпы роста в:

- строительстве: объем строительных работ составил 165,9 % к соответствующему периоду 2022 года, жилищное строительство – 133,1 % (введено в эксплуатацию 370,7 тыс. кв. м жилья, в том числе 160,3 тыс. кв. м многоквартирных домов);

- транспортно-логистическом комплексе: грузооборот всех видов транспорта составил 105,4 % за счет переориентации грузовых потоков в восточном направлении;

- торговле: оборот розничной торговли составил 105,0 %, восстановление потребительской активности населения поддерживается высокими темпами объемов розничного кредитования (в 1,6 раза за январь – сентябрь 2023 г.), реализацией отложенного спроса, ростом реальных денежных доходов населения (105,5 % за январь – июнь 2023 г.) и адаптацией населения к новой структуре предложения на товарных рынках. Объем строительных работ в крае за январь – сентябрь 2023 г., по оценке, составил 121,9 млрд. рублей (161,1 %). Основные объемы подрядных работ выполняются в рамках расширения и модернизации железнодорожной инфраструктуры (Восточный полигон, Тихоокеанская железная дорога), строительства порта Эльга, создания горно-обогатительного комбината на месторождении "Малмыжское".

В отраслях промышленного комплекса края ситуация неоднородная. В условиях высокой базы 2022 года по уровню добычи золота складывается отрицательная динамика по добыче металлических руд (85,8 %), в связи с чем в целом в промышленном комплексе края пока сохраняется снижение (94,1 %).

Годовая инфляция в крае в сентябре 2023 г. ускорилась до 105,0 % после 103,4 % в августе 2023 г. (но в целом остается среднероссийского уровня – 106,0 %). Ускорение инфляции отмечено по всем основным компонентам, но в большей степени для продовольственных товаров (105,69 % после 103,65 % в августе 2023 г.).

¹⁵<https://minec.khabkrai.ru/Deyatelnost/O-socialno-ekonomicheskoy-razvitiy-kraya>

8.1.3. МАКРОЭКОНОМИЧЕСКИЕ ПАРАМЕТРЫ ОЦЕНКИ

С учетом вышеописанных тенденций макроэкономического развития Российской Федерации в прогнозных значениях основных параметров финансовой модели были заложены показатели основные С учетом вышеописанных тенденций макроэкономического развития Российской Федерации в прогнозных значениях основных параметров финансовой модели были заложены показатели основные параметры индексов-дефляторов в соответствии с Обзор подготовлен на основе материалов Минэкономразвития «Прогноз социально-экономического развития Российской Федерации на 2023 год и на плановый период 2024 и 2025 годов»¹⁶ от 22.09.2023 г. Прогнозные значения основных макроэкономических показателей приводятся в таблице ниже.

Таблица 33. Основные показатели прогноза социально-экономического развития Российской Федерации

Показатель	2022 отчет*	2023 оценка*	2024	2025 прогноз*	2026
Валовой внутренний продукт, млрд. рублей					
Базовый	153 435**	166 015	179 956	190 637	202 304
Консервативный		165 630	177 417	184 402	194 128
Валовой внутренний продукт, млрд. рублей (85 субъектов)					
Базовый	153 435	163 982	177 557	187 854	199 131
Консервативный		163 624	175 287	182 121	191 665
темпа роста ВВП, % (85 субъектов)					
Базовый	-2,1	2,8	2,3	2,3	2,2
Консервативный		2,6	1,4	1,5	1,5
дефлятор ВВП, % (85 субъектов)					
Базовый	15,8	3,9	5,9	3,5	3,7
Консервативный		3,9	5,7	2,4	3,7
Экспортная цена на российскую нефть, долл. / барр.					
Базовый	79,6	63,4	71,3	70,1	70,0
Консервативный		62,9	64,3	58,7	56,5
Курс доллара среднегодовой, рублей за доллар США					
Базовый	67,5	85,2	90,1	91,1	92,3
Консервативный		85,7	95,7	97,8	100,3
Индекс потребительских цен, на конец года					
Базовый	11,9	7,5	4,5	4,0	4,0
Консервативный		8,0	5,4	3,6	4,0
Индекс потребительских цен, в среднем за год					
Базовый	13,8	5,8	7,2	4,2	4,0
Консервативный		5,9	8,2	4,0	3,9
* Показатели будут уточнены по мере выхода официальной статистической информации по Донецкой Народной Республике (ДНР), Луганской Народной Республике (ЛНР), Запорожской и Херсонской областям в соответствии с Федеральным планом статистических работ, утвержденным распоряжением Правительства Российской Федерации от 6 мая 2008 г. № 671-р					
** ВВП в 2022 году учитывает экономическую активность, связанную с новыми территориями					
Промышленность, %					
Базовый	0,6	3,6	2,6	2,2	2,3
Консервативный		2,5	-1,0	1,9	2,0
Инвестиции в основной капитал, %					
Базовый	4,6	6,0	2,3	3,0	3,0
Консервативный		5,2	1,3	2,2	2,2
Объем платных услуг населению, %					
Базовый	5,0	4,1	2,9	2,4	2,5
Консервативный		3,9	1,9	1,7	1,7
Оборот розничной торговли, %					
Базовый	-6,5	5,8	3,6	3,4	3,5
Консервативный		5,6	2,6	2,0	2,0
Реальные располагаемые доходы населения, %					
Базовый	-1,0	4,3	2,7	2,6	2,6
Консервативный		4,1	1,4	1,6	1,6
Реальная заработная плата, %					
Базовый	0,3	6,2	2,5	2,6	2,3
Консервативный		6,0	1,4	1,5	1,5
Производительность труда,%					
Базовый	-2,4	1,7	1,6	1,6	1,9
Консервативный		1,4	0,8	1,0	1,2
Экспорт товаров, млрд. долл. США					
Базовый	590,8	459,1	471,0	481,1	496,7
Консервативный		454,0	428,6	420,2	423,4
темпа роста, %					
Базовый	-14,0	0,5	2,6	2,4	2,7
Консервативный		0,0	-1,2	2,1	2,1
к % ВВП					

¹⁶https://www.economy.gov.ru/material/directions/makroec/prognozy_socialno_ekonomicheskogo_razvitiya/prognoz_socialno_ekonomicheskogo_razvitiya_rf_na_2024_god_i_na_planovyy_period_2025_i_2026_godov.html

Показатель	2022 отчет*	2023 оценка*	2024	2025 прогноз*	2026
Базовый	26,0	23,9	23,9	23,3	23,0
Консервативный		23,8	23,4	22,6	22,2
Экспорт ненефтегазовый, млрд. долл. США					
Базовый	246,7	225,9	228,3	237,2	246,3
Консервативный		224,1	224,0	228,5	233,5
темпа роста, %					
Базовый	-20,3	11,7	3,0	1,5	2,0
Консервативный		10,4	2,2	1,4	1,4
к % ВВП					
Базовый	10,8	11,7	11,6	11,5	11,4
Консервативный		11,7	12,2	12,3	12,2
Экспорт нефтегазовый, млрд. долл. США					
Базовый	344,1	233,2	242,8	243,9	250,4
Консервативный		229,9	204,6	191,7	189,8
темпа роста, %					
Базовый	-7,6	-7,5	2,2	3,2	3,4
Консервативный		-7,5	-4,4	2,8	2,9
к % ВВП					
Базовый	15,1	12,1	12,3	11,8	11,6
Консервативный		12,0	11,2	10,3	9,9
Импорт товаров, млрд. долл. США					
Базовый	276,7	313,8	319,7	326,8	335,5
Консервативный		312,5	316,5	323,2	331,0
темпа роста, %					
Базовый	-16,9	7,4	2,7	1,9	1,6
Консервативный		7,2	2,2	1,8	1,5
к % ВВП					
Базовый	12,2	16,3	16,2	15,9	15,5
Консервативный		16,4	17,3	17,4	17,3
Уровень безработицы, % раб. силе					
Базовый	3,9	3,1	3,1	3,1	3,1
Консервативный		3,1	3,2	3,3	3,3
Численность рабочей силы, млн. чел.					
Базовый	74,9	75,2	75,6	76,1	76,3
Консервативный		75,2	75,6	76,1	76,3
Фонд заработной платы работников организаций, млрд. руб.					
Базовый	33654,1	38158,7	42363,6	45459,3	48755,4
Консервативный		38116,3	42052,2	44771,6	47413,7
Фонд заработной платы работников организаций, % г/г					
Базовый	13,9	13,4	11,0	7,3	7,3
Консервативный		13,3	10,3	6,5	5,9
Численность занятых в экономике					
Базовый	72,0	72,8	73,3	73,8	74,0
Консервативный		72,8	73,2	73,6	73,8

Источник информации: <https://www.economy.gov.ru/>

8.1.4. Выводы

- По оценке Минэкономразвития России, по итогам 11 месяцев 2023 г. ВВП превысил уровень прошлого года на +3,3% г/г, к уровню двухлетней давности рост на +1,2%. В ноябре 2023 г. ВВП вырос на +4,4% г/г (в октябре +5,1% г/г), а к уровню двухлетней давности – на +2,1% (+1,8% в октябре).
- Рост промышленного производства в ноябре сохранился на высоком уровне – +4,3% г/г после +5,3% г/г месяцем ранее. К уровню двухлетней давности динамика также остаётся высокой: +3,9% после +3,6% в октябре. В целом за 11 месяцев 2023 г. рост ускорился до +3,6% г/г после +3,5% г/г за 10 месяцев 2023 г.
- Рост объёма строительных работ в годовом выражении в ноябре ускорился до +4,8% г/г (+3,2% г/г месяцем ранее), к уровню двухлетней давности рост на +10,1% (+12,2% в октябре). В целом за 11 месяцев 2023 г. объём строительных работ вырос на +7,8% г/г (+8,1% г/г за 10 месяцев 2023 г.).
- По итогам января – сентября 2023 г. в Хабаровском крае отмечены положительные темпы роста в:
 - строительстве: объём строительных работ составил 165,9 % к соответствующему периоду 2022 года, жилищное строительство – 133,1 % (введено в эксплуатацию 370,7 тыс. кв. м жилья, в том числе 160,3 тыс. кв. м многоквартирных домов);
 - транспортно-логистическом комплексе: грузооборот всех видов транспорта составил 105,4 % за счет переориентации грузовых потоков в восточном направлении;
 - торговле: оборот розничной торговли составил 105,0 %.

8.2. Анализ рынка объекта оценки

8.2.1. Рынок недвижимости, его структура и объекты

Рынок недвижимости – сектор национальной рыночной экономики, представляющий собой совокупность объектов недвижимости, экономических субъектов, оперирующих на рынке, процессов функционирования рынка, т.е. процессов производства (создания), потребления (использования) и обмена объектов недвижимости и управления рынком, и механизмов, обеспечивающих функционирование рынка (инфраструктуры и правовой среды рынка).

В соответствии с приведенным определением, структура рынка включает: объекты недвижимости, субъекты рынка, процессы функционирования рынка, механизмы (инфраструктуру) рынка.

Для целей анализа рынка и управления его созданием и развитием объекты недвижимости необходимо структурировать, т.е. выделять те или иные однородные группы. В законодательных, нормативных, методических актах и документах применяется классификация объектов по различным основаниям: по физическому статусу, назначению, качеству, местоположению, размерам, видам собственности (принадлежности на праве собственности), юридическому статусу (принадлежности на праве пользования).

По физическому статусу выделяют:

земельные участки; жилье (жилые здания и помещения); нежилые здания и помещения, строения, сооружения.

Более детальная классификация фонда объектов недвижимости по назначению содержит следующий перечень видов и подвидов объектов:

1. земельные участки

В соответствии с Земельным Кодексом РФ земли в Российской Федерации по целевому назначению подразделяются на следующие категории: земли сельскохозяйственного назначения; земли населённых пунктов; земли промышленности, энергетики, транспорта, связи, радиовещания, телевидения, информатики, земли для обеспечения космической деятельности, земли обороны, безопасности и земли иного специального назначения; земли особо охраняемых территорий и объектов; земли лесного фонда; земли водного фонда; земли запаса.

Земельные участки в городах, поселках, других населенных пунктах в пределах их черты (земли населённых пунктов) в соответствии с градостроительными регламентами делятся на следующие территориальные зоны: жилая; общественно-деловая; производственная; инженерных и транспортных инфраструктур; рекреационная; сельскохозяйственного использования; специального назначения; военных объектов; иные территориальные зоны.

2. жилье (жилые здания и помещения):

многоквартирные жилые дома, квартиры в них и др. помещения для постоянного проживания (в домах отдыха, гостиницах, больницах, школах и т.п.); индивидуальные и двух – четырех семейные малоэтажные жилые дома (старая застройка и дома традиционного типа – домовладения и нового типа – коттеджи, таунхаусы);

3. коммерческая недвижимость:

офисные здания и помещения административно-офисного назначения; гостиницы, мотели, дома отдыха; магазины, торговые центры; рестораны, кафе и др. пункты общепита; пункты бытового обслуживания, сервиса. Промышленная недвижимость: заводские и фабричные помещения, здания и сооружения производственного назначения; мосты, трубопроводы, дороги, дамбы и др. инженерные сооружения; паркинги, гаражи, автосервисы; склады, складские помещения.

4. недвижимость социально-культурного назначения:

здания правительственных и административных учреждений; культурно-оздоровительные, образовательные, спортивные объекты; религиозные объекты.

Каждый из этих сегментов развивается самостоятельно, так как опирается на собственную законодательную и нормативную базу.

8.2.2. Цены на жильё в Хабаровском крае декабрь 2023 г.¹⁷

За последний месяц 2023 года рынок жилья в Хабаровске сохранил тренд роста. Хотя и незначительно, но квадратный метр в среднем по городу подорожал на 0,36% (456,61 рубля) и составил к новогодним

¹⁷ <https://www.dvnovosti.ru/khab/2024/01/02/164004/>

праздникам 131 013,68 рубля.

Особенно выделяются квартиры новой планировки всех размеров в микрорайонах и жилмассивах ближе к центру города (Вахова–Сысоева, Рабочий городок, Демьяна Бедного), у которых цена за квадратные метры выросла в среднем на 4%, и минимальная цена у трехкомнатных квартир превысила 140 тысяч рублей за «квадрат».

Значительным ростом цен отметились однокомнатные квартиры новой планировки в средней отдаленности (Топографический техникум, Флегонтова, Совхозная). У них цена каждого квадратного метра стала выше на 12% и превысила по итогам месяца 154 тысячи рублей.

У двухкомнатных квартир, которые последнее время набирают популярность у покупателей, «квадраты» подорожали у квартир новой планировки в центре города (11,8%) а ближе к нему у «хрущевок» (5,7%) и в новых домах (4,4%), а также у «брежневок» в средней отдаленности (8,5%).

Трехкомнатные квартиры во всех районах престижности и всех планировок по определению самые дорогие, при этом квадратные метры у них из-за роста средних площадей дорожают не так стремительно, как в других сегментах рынка.

За декабрь в центре был отмечен рост стоимости квадратных метров лишь у трехкомнатных «хрущевок» на символические 0,1%, ближе к центру, где преобладает массовая застройка, у квартир новой планировки цены за «квадраты» выросли на 4,3%. В средней отдаленности цены на квадратные метры у трехкомнатных квартир стали выше только у жилья улучшенной планировки (3,9%).

Таблица 29. Темп изменения стоимости квадратного метра жилья на вторичном рынке Хабаровска 2022-2023 года, в %

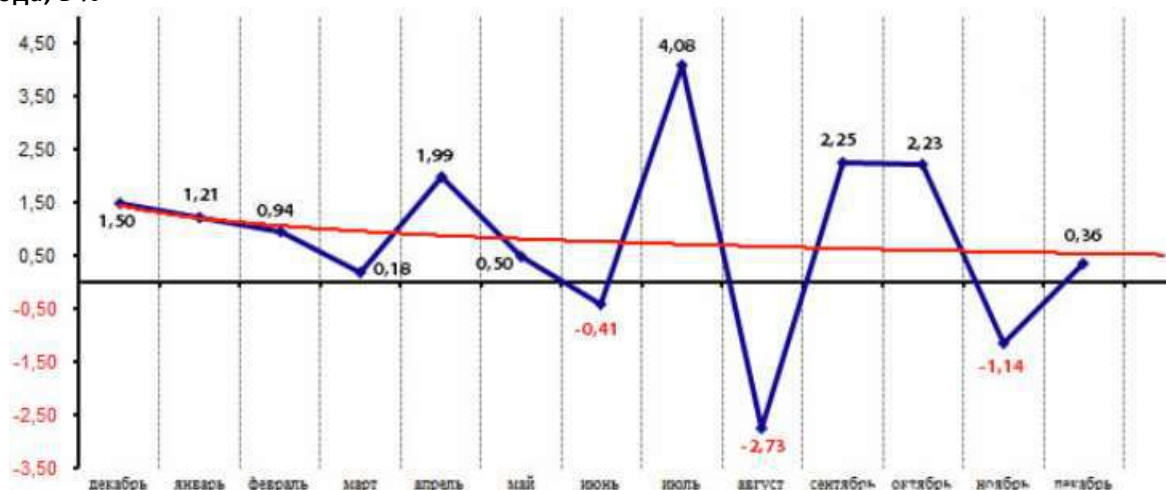

По итогам месяца самые дорогие квадратные метры предлагались в сегменте двухкомнатных квартир новой планировки в центре города по средней цене 204 985 рублей.

А рекордная цена 289 тысяч рублей принадлежит двухкомнатной квартире на восьмом этаже 19-этажного дома общей площадью 58,5 квадратных метров на улице Владивостокской 38а.

При этом более значительный рост средней стоимости квадратного метра в городе не произошел благодаря снижению цен на квадратные метры в целом ряде сегментов рынка.

Так у квартир новой планировки всех размеров на окраине наблюдалось снижение цен со средним показателем -4,6%, тоже самое было отмечено у двух и трехкомнатных квартир этой планировки в средней отдаленности (-6,2%) и у трёхкомнатных в центре (-6,7%).

У квартир улучшенной планировки всех размеров цена на «квадраты» упала в центре города (-3,9%) и на окраинах (-5,6%), а у двух- и трёхкомнатных — ближе к центру города в среднем на -9,3%. У «хрущевок» снижение средней цены на квадратные метры наблюдалась у квартир всех размеров в средней отдаленности (-4,2%) и на окраинах (-1,3%), у одно- и трехкомнатных ближе к центру (-4,9%), а в центре — у одно- и двухкомнатных (-4,5%).

Самые дешевые квадратные метры жилья в городе в декабре предлагались на продажу в сегменте трехкомнатных «сталинок» на окраинах города по средней цене 65 100 рублей. Но это средний показатель. При желании можно найти более дешевые «квадраты» от 40–45 тысяч рублей в старых домах на Базе КАФ или там же в 4-этажных новостройках на Воронежском шоссе.

В отличие от цен на квадратные метры, квартиры дорожали в конце года более активно. Средняя цена в декабре выросла на 1,9% и составила к новогодним праздникам 6 миллионов 251 тысячу рублей. Такая разница объясняется заметно более активным выходом на рынок в конце года квартир в новых домах, а площади у них несколько больше.

В среднем по городу предлагаемые на продажу квартиры за месяц стали по площади больше на 1,5%. Основной прирост средних цен на жилье обеспечили новые квартиры. Так в центре одно- и двухкомнатные квартиры в домах новой планировки стали дороже в среднем на 11,2%. Ближе к центру квартиры новых планировок всех размеров подорожали за месяц в среднем на 7,4%, в микрорайонах и жилмассивах средней отдалённости однокомнатные этой планировки выросли в ценах на 17,9%, а на окраинах двух- и трехкомнатные — в среднем на 15,3%.

Рисунок 4. Средняя стоимость квартир на 31.12.2023

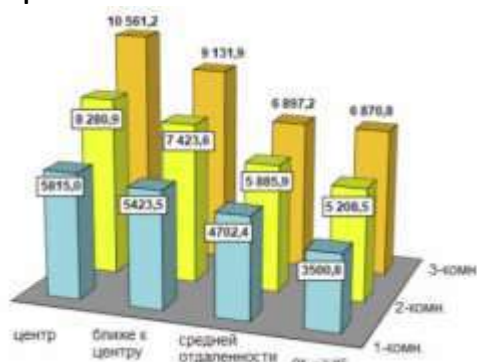

Учитывая, что квартиры новых планировок составляют более половины всех предложений на рынке жилья Хабаровск, их влияние на общую картину — решающее. Такое широкомасштабное увеличение цен в сегменте квартир новых планировок сказалось и на росте медианной цены, которая за декабрь увеличилась на 2,6% и составила к Новому году 5 миллионов 850 тысяч рублей.

При росте цен на новое жильё исключением выглядит снижение средней цены на трехкомнатные квартиры новой планировки в центре города (–2%), но это объясняется сокращением в декабре предложений таких квартир по цене свыше 20 миллионов рублей.

При этом 4–6-комнатные квартиры в городе, общая площадь у которых превышает 200 квадратных метров, предлагаются по цене 50–60 миллионов рублей.

Масштабное предложение в городе нового современного жилья снижает спрос на квартиры старых планировок и влечет снижение цен на них. Так в центре города на «брежневки» всех размеров цена за месяц упала на 3,4%, а на одно- и двухкомнатные «хрущевки» — на 3,1%. Ближе к центру города двух- и трёхкомнатные «брежневки» подешевели за месяц на 9,9%, а одно- и трёхкомнатные «хрущёвки» — на 5,2%. В средней отдаленности «хрущевки» всех размеров стали предлагать на продажу дешевле в среднем на 6,1%. А на окраинах одно- и двухкомнатные «брежневки» упали в цене за месяц на 7,7%.

8.2.3. Анализ фактических данных

Анализ цен предложений на трёхкомнатные квартиры в рп. Солнечный, Хабаровского края в декабре 2023 - январе 2024 гг.

Оценщиком были исследованы объекты по продаже вторичной недвижимости (жилых трёхкомнатных квартир) в рп. Солнечный, Хабаровского края, информация о которых размещена на сайтах сети Интернет, предлагаемых к продаже на открытом рынке по состоянию на декабрь 2023 - январь 2024 гг. Анализ цены предложения за 1 кв. м общей площади сходных с оцениваемыми объектов может дать представление о цене предложения оцениваемого объекта.

Таблица 34. Анализ цены предложений по продаже трёхкомнатных квартир в рп. Солнечный

№ п/п	Материал стен	Этаж	Местоположение	Источник информации	Площадь помещения, кв. м	Цена за объект, руб.	Цена за кв. м, руб.
1	Кирпич	5/5	Хабаровский край, Солнечный р-н, рп. Солнечный, ул. Геологов, д.4	https://xabarovsk.domclick.ru/card/sale_flat_1633361798	55,70	2 000 000	35 907
2	Кирпич	5/5	Хабаровский край, Солнечный р-н, рп. Солнечный, ул. Парковая, д.5А	https://xabarovsk.domclick.ru/card/sale_flat_1947091039	58,50	2 350 000	40 171
3	Кирпич	5/5	Хабаровский край, Солнечный р-н, рп. Солнечный, ул. Строителей, д.9	https://xabarovsk.domclick.ru/card/sale_flat_1884025603	58,50	2 300 000	39 316
4	Кирпич	1/3	Хабаровский край, Солнечный р-н, рп. Солнечный, ул. Юбилейная, д.4	https://xabarovsk.domclick.ru/card/sale_flat_1923615190	60,00	2 590 000	43 167

№ п/п	Материал стен	Этаж	Местоположение	Источник информации	Площадь помещения, кв. м	Цена за объект, руб.	Цена за кв. м, руб.
5	Кирпич	5/5	Хабаровский край, Солнечный р-н, рп. Солнечный, ул. Ленина, д.17	https://www.farpost.ru/solnechnyj-r-n/realty/sell_flats/prodam-3-komnatnuju-v-p-solnechnyj-113489958.html	58,80	3 000 000	51 020
6	Кирпич	2/5	Хабаровский край, Солнечный р-н, рп. Солнечный, ул. Лесная, д.7	https://xabarovsk.domclick.ru/card/sale_flat__1835148891	58,5	2 390 000	40 855
7	Панель	4/5	Хабаровский край, Солнечный р-н, рп. Солнечный, ул. Ленина, д.20	https://xabarovsk.domclick.ru/card/sale_flat__1920882143	46,2	2 700 000	58 442
8	Кирпич	2/5	Хабаровский край, Солнечный р-н, рп. Солнечный, ул. Ленина, д.22	https://xabarovsk.domclick.ru/card/sale_flat__1951059707	55,4	3 250 000	58 664
9	Кирпич	8/9	Хабаровский край, Солнечный рп, ул. Ленина, д.21	https://xabarovsk.domclick.ru/card/sale_flat__1978178780	60,7	3 700 000	60 956
10	Кирпич	5/5	Хабаровский край, Солнечный р-н, рп. Солнечный, ул. Строителей, д.39	https://xabarovsk.domclick.ru/card/sale_flat__1721165316	59,7	2 700 000	45 226
Нижняя граница							35 907
Верхняя граница							60 956
Среднее значение							47 372
Медиана							44 197

Источник информации: Расчеты Оценщика

Как показал анализ, стоимость предложения продажи вторичной недвижимости (жилых трехкомнатных квартир) в рп. Солнечный варьируется от 35 907 до 60 956 руб./кв. м. При этом средняя цена предложения составила 47 372 руб. /кв. м. Далее в расчетах будет использована часть подобранных ofert, как наиболее сопоставимая по своим основным количественным и качественным характеристикам с объектом оценки.

Выводы по результатам анализа рынка объекта оценки

Таблица 35. Основные характеристики рынка жилой недвижимости в Хабаровском крае (ФСО 7 п. 11)

Показатели	Характеристика показателя
Динамика рынка	Рынок Хабаровского края демонстрирует рост цен на жилые квартиры
Спрос	Сокращение спроса
Предложение	Ограниченное предложение однокомнатных и многокомнатных квартир. Достаточное предложение двух- и трёхкомнатных квартир
Ликвидность	Средняя
Колебания цен на рынке оцениваемого объекта	Присутствуют незначительные колебания
Емкость рынка	Незначительная
Цена предложения в рп. Солнечный на трёхкомнатные жилые квартиры в декабре 2023 января 2024 г., руб./кв. м	Диапазон цены продажи трёхкомнатных жилых квартир в декабре 2023 января 2024 г. по данным сайтов (www.domofond.ru, https://habarovsk.cian.ru/ и др.) составила от 35 907 до 60 956 руб./кв. м.

8.3. АНАЛИЗ ОСНОВНЫХ ФАКТОРОВ, ВЛИЯЮЩИХ НА СПРОС, ПРЕДЛОЖЕНИЕ И ЦЕНЫ СОПОСТАВИМЫХ ОБЪЕКТОВ НЕДВИЖИМОСТИ, С ПРИВЕДЕНИЕМ ИНТЕРВАЛОВ ЗНАЧЕНИЙ ЭТИХ ФАКТОРОВ

Анализ фактических данных о ценах сделок и (или) предложений из сегмента рынка, к которому относится объект оценки, показал, что объем информации, отвечающий требованиям полноты и репрезентативности на дату оценки достаточен. Оценщиком выявлены объекты-аналоги, имеющие сходные характеристики с оцениваемым объектом недвижимого имущества.

В данном разделе Оценщиком приводится обоснование значений основных ценообразующих факторов, выявленных в ходе проведенного анализа рынка и оказывающих влияние на стоимость объекта оценки.

Передаваемые имущественные права, ограничения (обременения) этих прав.

Цена сделки определяется составом передаваемых имущественных прав. Многие типы недвижимости продают с учетом действующего договора аренды, которые могут быть заключены по ставкам ниже рыночных. Эти сделки совершаются тогда, когда условия расторжения договора юридически невозможно или экономически не целесообразно. При прочих равных условиях рыночная стоимость объекта недвижимости, на которую оформлено право собственности, выше стоимости объектов недвижимости, отчуждаемых на праве аренды, праве требования и др. В этом случае нужно вносить корректировку в цену объекта-аналога на разницу в ставках аренды по договору и по рынку.

Условия финансирования. Цены сделок для различных объектов недвижимости могут отличаться из-за разных условий финансирования. Стремление участников сделки получить максимальную выгоду

порождает различные варианты расчетов (денежными средствами, векселем и др.), которые в свою очередь влияют на стоимость объекта. Диапазон цен по фактору условия финансирования сделки носит индивидуальный характер и зависит от конкретных условий финансирования, например, отсрочки платежа, дробности платежей и т.д.

Условия рынка (изменения цен за период между датами сделки и оценки). Под корректировкой цен на рыночные условия понимается корректировка цен на время. На рынке цены с течением времени изменяются. Причиной этого могут быть инфляционные или дефляционные процессы в экономике. Изменение цен может произойти в результате принятия новых законов, налоговых норм, а также в связи с колебанием спроса и предложения на недвижимость в целом или ее отдельные типы. Учет данного фактора производится в том случае, если аналоги выставались на продажу раньше или позже даты оценки объекта, при этом принято корректировать только те объекты - аналоги, дата продажи которых отличается от даты проведения оценки на полгода и более.

Условия рынка (скидки к ценам предложений).

Информация о ценах сделок с объектами недвижимости в основном является закрытой, информация об этих сделках недоступна, поэтому для проведения сравнительного анализа используются цены предложения на сравниваемые объекты. С учетом сложившейся практики и тенденции развития рынков недвижимости в РФ применение цен предложения является неизбежным. Для использования таких цен следует включать «скидку на торг».

Корректировка на торг определена на основании данных, представленных на портале Statrielt на 01.10.2023 г.¹⁸

Скидки на торг, уторгование при продаже квартир на 01.10.2023

Категория: Корректировки квартир (опубликовано 11.10.2023 г.) (/statistika-rynka/statistika-na-01-10-2023g/korektirovki-zhilykh-zdaniy-i-pomescheniy/305-korektirovki-kvartir-opublikovano-11-10-2023-g)

- коэффициенты перехода от цены рекламного предложения квартиры к рыночной цене. Коэффициенты скидки на торг при продаже новых квартир и вторичного рынка - соотношение цен сделок (рыночных цен) к ценам опубликованных рекламных предложений квартир.

По сложившейся рыночной практике продавцы и покупатели окончательно договариваются и совершают сделку купли-продажи по цене, несколько меньшей, чем цена, указанная в рекламном объявлении. Если цена рекламного предложения близка к рыночной стоимости или даже ниже рыночной, то такие квартиры продаются с нормальным сроком реализации и в первую очередь. Если же продавец значительно завысит цену рекламного предложения, то его квартира "зависает" без звонков со стороны потенциальных покупателей до того времени, когда цена будет снижена до реального уровня с учетом небольшой скидки на торг. Поэтому в экспозиции рекламных объявлений сайтов порядка 30% предложений излишне завышенные (такие квартиры никогда не продадутся по завышенной цене).

На основании оп-лайн-опроса участников рынка (собственников, инвесторов или их представителей), пользователей портала Statrielt (<http://www.statrielt.ru/>), проведенного за истекший квартал:

Объекты недвижимости	Нижняя граница	Верхняя граница	Среднее значение по рп ³	По регионам ²		
				А группа	Б группа	В группа
Квартиры вторичного рынка общей площадью до 70 кв.м.	0,92	0,95	0,94	0,95	0,95	0,94
Квартиры вторичного рынка общей площадью до 100 кв.м.	0,92	0,94	0,93	0,94	0,94	0,93
Квартиры вторичного рынка общей площадью 100 - 140 кв.м.	0,91	0,93	0,92	0,93	0,92	0,92
Квартиры вторичного рынка общей площадью более 140 кв.м.	0,88	0,93	0,91	0,92	0,91	0,91
Квартиры первичного рынка общей площадью до 100 кв.м.	0,93	0,96	0,95	0,96	0,95	0,95
Квартиры первичного рынка общей площадью 100 кв.м. и более	0,92	0,95	0,94	0,95	0,94	0,94
Парковочное место, машино-место	0,92	0,95	0,94	0,95	0,94	0,94

Примечание:

1. При достаточном аргументировании и обосновании заинтересованных сторон сделки размер скидки (коэффициент) может быть согласованно принят в пределах:

- нижняя граница - объекты, более удаленные от административного центра, изношенные;

- верхняя граница - объекты, приближенные к административному центру, в хорошем техническом состоянии;

2. Анализ объявлений сети интернет с предложениями объектов недвижимости Российской Федерации выявил влияние местоположения на некоторые корректировки рыночной стоимости: скидка на торг, сроки ликвидности.

По степени влияния местоположения на корректировки сформированы группы населенных пунктов и прилегающих к ним земель (с учетом уточнения от 02.05.2023 г.):

- **А-группа:** город Москва в пределах МКАД, Зеленоград и города-спутники Москвы: Балашиха, Королев, Котельники, Красногорск, Люберцы, Мытищи, Реутов, Химки; г. Санкт-Петербург в пределах КАД; г. Сочи и города черноморского побережья Краснодарского края; г. Севастополь; г. Ялта, г. Алупка, г. Евпатория; а также земельные участки их прилегающих территорий;

- **Б-группа:** областные, республиканские и краевые города-центры с агломерациями и их города-спутники, расположенные в пределах 30-ти километровой зоны от регионального центра; территории Москвы и города Московской области, не вошедшие в А-группу; а также города Ленинградской области и другие города Российской Федерации с численностью населения более 50 тысяч человек, не вошедшие в А-группу; а также земельные участки их прилегающих территорий;

- **В-группа:** остальные города и населенные пункты Российской Федерации, не вошедшие в А-группу и Б-группу; а также земельные участки их прилегающих территорий.

На основании данного исследования, рп. Солнечный, Хабаровского края относится к группе В, а следовательно, скидка на торг при продаже квартир вторичного рынка общей площадью скидка на торг при продаже квартир вторичного рынка общей площадью до 70 кв. м, составляет: 0,94 или (-6%).

¹⁸<https://statrielt.ru/statistika-rynka/statistika-na-01-10-2023g/>

Основные ценообразующие факторы и их влияние на цены объектов, предлагаемых к продаже, были определены с помощью аналитического исследования, приведенного в «Справочнике оценщика недвижимости – 2022. «Жилая недвижимость. Квартиры» Приволжского центра методического и информационно-аналитического обеспечения оценки, под редакцией Лейфера Л. А., г. Нижний Новгород, 2022 г. (таблица 8, стр. 80).

Таблица 36. Ценообразующие факторы. Квартиры. Массовое жилье советской постройки

№	Наименование фактора	Значимость фактора
1	Местоположение	0,31
2	Количество комнат	0,07
3	Уровень отделки квартиры	0,06
4	Общая площадь (фактор масштаба)	0,05
5	Состояние отделки	0,05
6	Транспортная доступность	0,04
7	Материал стен	0,04
8	Этаж	0,04
9	Тип (планировка) квартиры	0,04
10	Площадь кухни	0,03
11	Развитость инфраструктуры	0,03
12	Близость от остановок общественного транспорта	0,03
13	Наличие балкона/лоджии	0,03
14	Техническое состояние дома (степень физического износа)	0,02
15	Архитектурный облик дома	0,02
16	Санузел (раздельный/совмещенный)	0,02
17	Состояние подъезда, мест общего пользования	0,02
18	Видовые характеристики квартиры	0,02
19	Тип парковки (достаточность парковочных мест)	0,02
20	Высота потолка	0,02
21	Типичный срок экспозиции	0,02
22	Передаваемые права	0,02

Источник информации: Справочник оценщика недвижимости-2022 «Жилая недвижимость. Квартиры» («Приволжский центр методического и информационно-аналитического обеспечения оценки», Нижний Новгород, 2022 г.) под редакцией Лейфера Л. А. (таблица 8, стр. 80)

Приведенные перечни факторов могут быть использованы для выделения основных ценообразующих факторов в исследуемом сегменте рынка, а также для идентификации сегмента рынка, к которому может быть отнесен объект оценки. Точный учет влияния каждого ценообразующего фактора может быть обеспечен путем анализа рыночных данных.

Ликвидность определяется в зависимости от прогнозируемого срока реализации имущества на свободном рынке по рыночной стоимости.

По данным представителей агентств недвижимости АН «АКТ Плюс», тел. +7 (4217) 55-00-02, АН «Мой город» тел. +7(4217) 30-05-04, срок экспозиции квартир, с учетом их площади, сопоставимых с оцениваемыми по основным техническим параметрам, в случае реализации составляет в среднем около 4 месяцев. На основании вышеуказанных данных Оценщик предполагает, что срок реализации оцениваемого объекта, учитывая характеристики оцениваемого объекта и ситуацию на рынке недвижимости рп. Солнечный в месте оценки, согласно данным, может составить в среднем 4 месяца, следовательно, объект оценки следует отнести к категории объектов со средней ликвидностью.

8.4. АНАЛИЗ НАИБОЛЕЕ ЭФФЕКТИВНОГО ИСПОЛЬЗОВАНИЯ

В соответствии с Международным стандартом финансовой отчетности (IFRS) 13 «Оценка справедливой стоимости» при оценке справедливой стоимости нефинансового актива учитывается способность участника рынка генерировать экономические выгоды посредством наилучшего и наиболее эффективного использования актива или посредством его продажи другому участнику рынка, который использовал бы данный актив наилучшим и наиболее эффективным образом.

Для наилучшего и наиболее эффективного использования нефинансового актива принимается в расчет такое использование актива, которое является физически выполнимым, юридически допустимым и финансово оправданным, как изложено ниже:

(а). Физически выполнимое использование предусматривает учет физических характеристик актива, которые участники рынка учитывали бы при установлении цены на актив (например, местонахождение или размер имущества).

(б). Юридически допустимое использование предусматривает учет любых юридических ограничений на использование актива, которые участники рынка учитывали бы при установлении цены на актив (например, правила зонирования, применимые к имуществу).

(с). Финансово оправданное использование предусматривает учет того факта, генерирует ли физически выполнимое и юридически допустимое использование актива доход или потоки денежных средств (с учетом затрат на преобразование актива к такому использованию), достаточные для получения дохода на инвестицию, который участники рынка требовали бы от инвестиции в данный актив при данном использовании.

Наилучшее и наиболее эффективное использование определяется с точки зрения участников рынка, даже если предприятие предусматривает иное использование. Однако предполагается, что текущее использование предприятием нефинансового актива является наилучшим и наиболее эффективным его использованием, за исключением случаев, когда рыночные или другие факторы указывают, что иное использование актива участниками рынка максимально увеличило бы его стоимость.

Для того, чтобы сохранить свое конкурентоспособное положение, или по другим причинам предприятие может принять решение не использовать активно приобретенный нефинансовый актив или не использовать данный актив наилучшим и наиболее эффективным образом. Например, так может обстоять дело с приобретенным нематериальным активом, который предприятие планирует использовать с определенной защитой, предотвращая его использование другими лицами. Тем не менее предприятие должно оценивать справедливую стоимость нефинансового актива, принимая допущение о его лучшем и наиболее эффективном использовании участниками рынка.

Заключение о наилучшем использовании отражает мнение Оценщика в отношении наилучшего и наиболее эффективного использования Объекта оценки, исходя из анализа состояния рынка. Понятие «Наилучшее и наиболее эффективное использование», применяемое в данном Отчете, подразумевает такое использование, которое из всех разумно возможных, физически осуществимых, финансово-приемлемых, должным образом обеспеченных и юридически допустимых видов использования Объекта обеспечивает максимально высокую текущую стоимость будущих денежных потоков от эксплуатации недвижимости.

Как видно из приведенного выше определения наилучшее и наиболее эффективное использование недвижимости определяется путем анализа соответствия потенциальных вариантов ее использования следующим критериям:

ПОТЕНЦИАЛ МЕСТОПОЛОЖЕНИЯ - доступность участка (подъезд к нему), неудобства расположения земельного участка, скрытые опасности расположения.

РЫНОЧНЫЙ СПРОС - насколько планируемый вариант использования земельного участка представляет интерес на данном рынке и в данной местности. Анализируется уровень спроса и предложения на все объекты недвижимости различного функционального назначения. Анализируются достоинства недвижимости, обеспечивающие её конкурентно способность и недостатки.

ДОПУСТИМОСТЬ С ТОЧКИ ЗРЕНИЯ ЗАКОНОДАТЕЛЬСТВА (ПРАВОВАЯ ОБОСНОВАННОСТЬ) – характер предполагаемого использования не противоречит законодательству, ограничивающему действия собственника участков, и положениям зонирования.

ФИЗИЧЕСКАЯ ВОЗМОЖНОСТЬ – возможность возведения зданий с целью наилучшего и наиболее эффективного использования их на рассматриваемом земельном участке.

ФИНАНСОВАЯ ОПРАВДАННОСТЬ - рассмотрение тех физически осуществимых и разрешенных законом вариантов использования, которые будут приносить доход.

МАКСИМАЛЬНАЯ ЭФФЕКТИВНОСТЬ (ОПТИМАЛЬНЫЙ ВАРИАНТ ИСПОЛЬЗОВАНИЯ) - рассмотрение того, какой из физически осуществимых, правомочных и финансово оправданных вариантов использования Объекта будет приносить максимальный чистый доход или максимальную текущую стоимость.

В соответствии с ГК РФ собственник жилого помещения может использовать его для личного проживания и проживания его членов семьи, размещение собственником в принадлежащем ему жилом помещении предприятий, учреждений, организаций допускается только после перевода такого помещения в нежилое. Перевод помещений из жилых в нежилые производится в порядке, установленном законодательством. Перевод жилых помещений в нежилой фонд целесообразен, когда они расположены на 1 этаже, т.к. имеется возможность оборудования отдельного входа. На основании проведенного анализа изменение текущего использования объекта представляется Оценщиком финансово нецелесообразным. Учитывая спрос на рынке жилой недвижимости, наилучшим и наиболее эффективным использованием объекта оценки является его нынешнее использование в качестве жилых квартир.

ГЛАВА 9. ОПИСАНИЕ ПРОЦЕССА ОЦЕНКИ ОБЪЕКТА ОЦЕНКИ

9.1. ОБОСНОВАНИЕ ВЫБОРА ИСПОЛЪЗУЕМЫХ ПОДХОДОВ

При выполнении данной работы Оценщик руководствовался положениями МСО, в частности, положениями МСО 300 «Оценки для финансовой отчетности».

Для целей настоящей оценки, МСФО (IFRS) 13 содержат «иерархию справедливой стоимости», которая классифицирует оценки в зависимости от характера доступных исходных параметров. В целом, существуют три уровня иерархии:

- исходные параметры уровня 1 «(нескорректированные) котировочные цены на активных рынках по идентичным активам и обязательствам, которые относятся к дате измерения стоимости актива»;
- исходные параметры уровня 2 «исходные параметры, отличные от котировочных цен, относящихся к уровню 1, которые прямо или косвенно наблюдаются [на рынке] в отношении актива либо обязательства»;
- исходные параметры уровня 3 «ненаблюдаемые параметры, связанные с активом или обязательством».

Согласно МСФО 13 требуется, чтобы в финансовой отчетности раскрывался уровень любого актива или обязательства в иерархии оценки. В отношении оценок справедливой стоимости, основанных на входных параметрах третьего уровня, предусмотрены дополнительные учетные требования, поэтому необходимо, чтобы в заключении, подготавливаемого для использования в финансовой отчетности по МСФО, предоставляло достаточный объем информации об использованных исходных переменных оценки, которая бы позволила организации принять правильное решение по отнесению активов к тем или иным уровням иерархии.

Справедливая стоимость по МСФО является либо требуемой базой измерения или разрешенной альтернативой измерения для многих типов активов и обязательств. Стандарт МСФО (IFRS) 13 «Оценка справедливой стоимости» содержит следующее определение:

«Справедливая стоимость – это цена, которая могла бы быть получена при продаже актива или уплачена при обязательстве в упорядоченной сделке между участниками рынка на дату измерения».

Данное определение и связанный с ним комментарий в МСФО 13 четко показывают, что справедливая стоимость согласно МСФО – это концепция, которая отличается от справедливой стоимости, определенной в Принципах МСО. Комментарий к МСФО 13 и, в частности, уточнения понятий участников рынка, упорядоченной сделки, сделки, происходящей на главном или наиболее выгодном рынке, а также наиболее эффективного использования актива, позволяют понять, что справедливая стоимость по МСФО, как правило, соответствует концепции рыночной стоимости в том виде, как она определена в Принципах МСО.

Рыночная стоимость – это расчетная денежная сумма, за которую состоялся бы обмен имущества на дату оценки между заинтересованным покупателем и заинтересованным продавцом в результате коммерческой сделки после проведения надлежащего маркетинга, при которой каждая из сторон действовала бы, будучи хорошо осведомленной, расчетливо и без принуждения.

Таким образом, для большинства практических целей рыночная стоимость, определенная по МСО, будет удовлетворять требованиям к измерению справедливой стоимости согласно МСФО 13 при условии учета в ней некоторых специфических допущений, предусматриваемых данным стандартом финансовой отчетности, таких как положения относительно учетной единицы или игнорирования ограничений на продажу. Справедливая стоимость по МСФО относится к «учетным единицам» активам или обязательствам, указанным в соответствующем стандарте. Как правило, ими являются отдельные активы или обязательства, но в некоторых случаях речь может идти о группе соответствующих активов.

Для получения результатов оценок, проводимых на той или иной базе оценки, могут применяться один или несколько подходов к оценке. В соответствии с Принципами МСО, существуют три основных подхода к оценке, все они основываются на экономических принципах равновесной цены, ожидания выгоды или замещения:

- сравнительный (рыночный) подход;
- доходный подход;
- затратный подход.

Затратный подход: Метод оценки, при котором отражается сумма, которая потребовалась бы в настоящий момент для замены производительной способности актива (часто называемая текущей стоимостью замещения).

Доходный подход: Методы оценки, которые преобразовывают будущие суммы (например, потоки

денежных средств или доходы и расходы) в единую сумму на текущий момент (то есть дисконтированную). Оценка справедливой стоимости осуществляется на основе стоимости, обозначаемой текущими рыночными ожиданиями в отношении таких будущих сумм.

Рыночный подход: Метод оценки, при котором используются цены и другая соответствующая информация, генерируемая рыночными сделками с идентичными или сопоставимыми (то есть аналогичными) активами, обязательствами или группой активов и обязательств, такой как бизнес.

Каждый из указанных основных подходов к оценке может быть реализован в форме различных методов своего применения.

9.2. ДОХОДНЫЙ ПОДХОД (МЕТОД ДОХОДОВ)

В соответствии с Международным стандартом финансовой отчетности (IFRS) 13 «Оценка справедливой стоимости» при использовании доходного подхода будущие суммы (например, потоки денежных средств или доходы и расходы) преобразовываются в единую сумму на текущий момент (то есть дисконтированную). При использовании доходного подхода оценка справедливой стоимости отражает текущие рыночные ожидания в отношении таких будущих сумм.

Методы оценки включают, например, следующее:

- (a) методы оценки по приведенной стоимости;
- (b) модели оценки опциона, такие как формула Блэка-Шоулса-Мертон или биномиальная модель (то есть структурная модель), которые включают методы оценки по приведенной стоимости и отражают как временную, так и внутреннюю стоимость опциона; и
- (c) метод дисконтированных денежных потоков, который используется для оценки справедливой стоимости некоторых нематериальных активов.

Компоненты оценки по приведенной стоимости

Приведенная стоимость (то есть применение доходного подхода) — это инструмент, используемый для связывания будущих сумм (например, потоков денежных средств или значений стоимости) с существующей суммой с использованием ставки дисконтирования. Определение справедливой стоимости актива или обязательства с использованием метода оценки по приведенной стоимости охватывает все следующие элементы с точки зрения участников рынка на дату оценки:

- (a) оценка будущих потоков денежных средств от оцениваемого актива или обязательства.
- (b) ожидания в отношении возможных изменений суммы и времени получения потоков денежных средств, представляющих неопределенность, присущую потокам денежных средств.
- (c) временная стоимость денег, представленная ставкой по безрисковым монетарным активам, сроки погашения или сроки действия которых совпадают с периодом, охватываемым потоками денежных средств, и которые не представляют никакой неопределенности в отношении сроков и риска дефолта для их держателя (то есть безрисковая ставка вознаграждения).
- (d) цена, уплачиваемая за принятие неопределенности, присущей потокам денежных средств (то есть премия за риск).
- (e) другие факторы, которые участники рынка приняли бы во внимание в сложившихся обстоятельствах.
- (f) в отношении обязательства, риск невыполнения обязательств, относящийся к данному обязательству, включая собственный кредитный риск предприятия (то есть лица, принявшего на себя обязательство).

Федеральный стандарт оценки "Подходы и методы оценки (ФСО V)" (приложение N 5), утвержденный Приказом Минэкономразвития России от 14.04.2022 г. №200, определяет доходный подход как «совокупность методов оценки, основанных на определении текущей стоимости ожидаемых будущих денежных потоков от использования объекта оценки. Доходный подход основан на принципе ожидания выгод».

Доходный подход, основанный на принципе ожидания, основывается на принципе ожидания, который гласит, что типичный инвестор, то есть покупатель объекта недвижимости, приобретает его в ожидании получения в будущем доходы от его коммерческого использования. То есть, справедливая стоимость объекта недвижимости может быть определена как сумма предполагаемых доходов от использования помещения с учетом в перспективе ее перепродажи (реверсии).

На первом этапе при использовании доходного подхода составляется прогноз будущих доходов от сдачи оцениваемых площадей в аренду за период владения, т.е. время, в течение которого инвестор собирается сохранить за собой право собственности на объект недвижимости. Арендные платежи очищаются от всех эксплуатационных периодических затрат, необходимых для поддержания недвижимости в требуемом коммерческом состоянии и управления. После чего прогнозируется стоимость объекта в конце периода владения в абсолютном или долевым относительно первоначальной стоимости выражении – так называемая величина реверсии. На последнем этапе спрогнозированные доходы и реверсия

пересчитываются в текущую стоимость посредством методов прямой капитализации или дисконтированного денежного потока.

Прямая капитализация используется, если доход от объекта оценки стабилен (равномерно возрастает, снижается или остается на неизменном уровне) в долгосрочном периоде. Величина стоимости определяется по методу прямой капитализации с использованием только двух переменных: спрогнозированной величины чистого годового дохода и соответствующей ставки капитализации. Таким образом, стоимость определяется делением спрогнозированного годового дохода на рыночное значение ставки капитализации, которая или выявляется на основе ретроспективной или текущей информации о продажах и арендных соглашениях, или рассчитывается на условиях компенсации изменения стоимости первоначального капитала за период владения.

Второй метод, используемый в рамках доходного подхода - метод дисконтированных денежных потоков - определяет стоимость недвижимости как сумму текущих стоимостей будущих доходов путем отдельного дисконта каждого из периодических доходов и спрогнозированной будущей стоимости недвижимости. При этих расчетах используется ставка дисконта, в качестве которой применяется соответствующая ставка дохода на капитал, иначе называемая нормой прибыли или нормой отдачи. Метод дисконтированных денежных потоков позволяет учесть неравномерные колебания доходов и расходов во времени.

Применимость доходного подхода и выбор метода оценки

Доходный подход опирается на такие принципы оценки, как принцип ожидания и принцип полезности, в соответствии с которыми справедливая стоимость объекта оценки отражает все будущие выгоды, получаемые собственником от владения этим объектом.

Несмотря на существующий развитый рынок аренды жилья, он продолжает в основном оставаться «чёрным». Договора аренды в подавляющем количестве случаев нигде не регистрируются, а оплата производится в виде не облагаемой налогом наличной суммы. Это обстоятельство не позволяет собрать достаточное количество достоверной информации о размерах арендной платы и операционных расходов по объектам-аналогам. Использовать же информацию, не имеющую документального подтверждения и обоснования Оценщик посчитал невозможным, поэтому доходный подход был исключен из расчётов.

9.3. ЗАТРАТНЫЙ ПОДХОД (МЕТОД ЗАТРАТ)

В соответствии с Международным стандартом финансовой отчетности (IFRS) 13 «Оценка справедливой стоимости» при затратном подходе отражается сумма, которая потребовалась бы в настоящий момент для замены производительной способности актива (часто называемой текущей стоимостью замещения).

С точки зрения продавца как участника рынка цена, которая была бы получена за актив, основана на той сумме, которую покупатель как участник рынка заплатит, чтобы приобрести или построить замещающий актив, обладающий сопоставимой пользой, с учетом морального износа. Причина этого заключается в том, что покупатель как участник рынка не заплатит бы за актив сумму больше, чем сумма, за которую он мог бы заменить производительную способность данного актива. Моральный износ включает в себя физическое ухудшение, функциональное (технологическое) устаревание и экономическое (внешнее) устаревание и является более широким понятием, чем износ, в целях подготовки и представления финансовой отчетности (распределение исторической стоимости) или налоговых целях (использование определенных сроков полезной службы). Во многих случаях метод текущей стоимости замещения используется для оценки справедливой стоимости материальных активов, которые используются в комбинации с другими активами или с другими активами и обязательствами.

Федеральный стандарт оценки "Подходы и методы оценки (ФСО V)" (приложение N 5), утвержденный Приказом Минэкономразвития России от 14.04.2022 г. №200, определяет затратный подход как «совокупность методов оценки, основанных на определении затрат, необходимых для воспроизводства или замещения объекта оценки с учетом совокупного обесценения (износа) объекта оценки и (или) его компонентов. Затратный подход основан на принципе замещения».

При оценке справедливой стоимости в рамках затратного подхода базовым является принцип замещения. Этот принцип утверждает, что благоразумный покупатель не заплатит за объект больше, чем будет стоить ему приобрести свободный земельный участок и создать улучшения равной желанности и полезности без чрезмерной задержки. По аналогии с этим можно утверждать, что благоразумный продавец не пожелает продать объект дешевле, чем стоило ему приобрести свободный земельный участок и создать улучшения с учетом компенсации за его активность и принятые риски (т.е. с учетом прибыли предпринимателя).

- Расчет стоимости приобретения или долгосрочной аренды свободной и имеющейся в распоряжении земли в целях оптимального ее использования.
- Расчет восстановительной стоимости нового здания.

В основе расчета восстановительной стоимости лежит расчет затрат на воссоздание рассматриваемого объекта, исходя из современных цен и условий изготовления аналогичных объектов на определенную дату.

В зависимости от цели оценки и необходимой точности расчета существует несколько способов определения восстановительной стоимости:

- метод сравнительной единицы;
- метод разбивки по компонентам;
- метод количественного обследования.
- Определение величины физического, функционального и внешнего износов объекта недвижимости.
- Определение стоимости воспроизводства / замещения объекта путем уменьшения восстановительной стоимости на величину накопленного износа.
- Суммирование полученных стоимостей воспроизводства / замещения и земельного участка для получения справедливой стоимости объекта оценки в рамках затратного подхода.

Применимость затратного подхода и выбор метода оценки

Затратный подход не отражает действительных рыночных цен на объекты недвижимости. Согласно пункту 24в Федерального стандарта оценки ФСО №7 «Оценка недвижимости», утвержденным приказом Минэкономразвития России от 25.09.14 г. №611 затратный подход рекомендуется использовать при низкой активности рынка, когда недостаточно данных, необходимых для применения сравнительного и доходного подходов к оценке, а также для оценки недвижимости специального назначения и использования (например, линейных объектов, гидротехнических сооружений, водонапорных башен, насосных станций, котельных, инженерных сетей и другой недвижимости, в отношении которой рыночные данные о сделках и предложениях отсутствуют). Затратный подход для оценки непосредственно земли не применяется. Земля не может оцениваться по затратам на ее воспроизводство или замещение, так как она нерукотворна и не может быть воспроизведена физически, за исключением уникальных случаев создания искусственных островов. Необходимое условие для использования затратного подхода – достаточно детальная оценка затрат на строительство идентичного (аналогичного) объекта недвижимости с последующим учётом износа оцениваемого объекта.¹⁹ Официально подтверждённая в установленном порядке (ФСО 3) смета затрат, включающая в себя покупку участка и строительства на нём здания, заказчиком не предоставлена. В свою очередь, расчёт по «типовым» сметам, УПВС, УПСС и т.п. с учётом всех реальных дополнительных затрат и последующим экспертным определением величины износа приведёт к большой погрешности в вычислениях. Принимая во внимание все вышесказанное, Оценщик отказывается от применения затратного подхода.

9.4. СРАВНИТЕЛЬНЫЙ (РЫНОЧНЫЙ) ПОДХОД

В соответствии с Международным стандартом финансовой отчетности (IFRS) 13 «Оценка справедливой стоимости» при рыночном подходе используются цены и другая уместная информация, генерируемая рыночными операциями с идентичными или сопоставимыми (то есть аналогичными) активами, обязательствами или группой активов и обязательств, такой как бизнес.

Например, в методах оценки, совместимых с рыночным подходом, часто используются рыночные множители, возникающие из комплекта сопоставимых показателей. Множители могут находиться в одних диапазонах с другим множителем по каждому сопоставимому показателю. Для выбора надлежащего множителя из диапазона требуется использовать суждение с учетом качественных и количественных факторов, специфических для оценки.

Методы оценки, совместимые с рыночным подходом, включают матричное ценообразование. Матричное ценообразование — это математический метод, используемый преимущественно для оценки некоторых видов финансовых инструментов, таких как долговые ценные бумаги, не основываясь лишь на котируемых ценах на определенные ценные бумаги, а скорее на отношении ценных бумаг к другим котируемым ценным бумагам, используемым как ориентир.

Федеральный стандарт оценки "Подходы и методы оценки (ФСО V)" (приложение N 5), утвержденный Приказом Минэкономразвития России от 14.04.2022 г. №200, определяет сравнительный подход как «совокупность методов оценки, основанных на сравнении объекта оценки с идентичными или аналогичными объектами (аналогами). Сравнительный подход основан на принципах ценового равновесия и замещения».

Объект-аналог – объект, сходный объекту оценки по основным экономическим, материальным,

¹⁹Оценка недвижимости: Учебник / Под ред. А.Г.Грязновой, М.А.Федотовой. – М.: Финансы и статистика, 2008. – 496 с.: ил. (стр. 195).

техническим и другим характеристикам, определяющим его стоимость.

Сравнительный подход рекомендуется применять, когда доступна достоверная и достаточная для анализа информация о ценах и характеристиках объектов-аналогов. При этом могут применяться как цены совершенных сделок, так и цены предложений. В рамках сравнительного подхода применяются различные методы, основанные как на прямом сопоставлении оцениваемого объекта и объектов-аналогов, так и методы, основанные на анализе статистических данных и информации о рынке объекта оценки.

Сравнительный подход основывается на предпосылке, что субъекты на рынке осуществляют сделки купли-продажи по аналогии, то есть, основываясь на информации о сходных сделках или предложениях. Предполагается, что благоразумный покупатель разумный покупатель не заплатит за данный объект больше, чем стоимость доступного к покупке самого дешевого объекта аналогичного качества и полезности.

Процедура оценки основывается на сравнении оцениваемого объекта с сопоставимыми объектами недвижимости (объекты сравнения или объекты-аналоги), исходя из данных о недавно совершенных сделках купли-продажи или данных о ценах предложений (публичных оферт) с внесением корректировок по параметрам, по которым объекты отличаются друг от друга.

При наличии достаточного количества достоверной информации о недавних сделках с подобными объектами, сравнительный подход позволяет получить результат, максимально близко отражающий отношение рынка к объекту оценки.

При использовании подхода к оценке стоимости с точки зрения метода корректировок Оценщиком были предприняты следующие шаги:

- сбор данных, изучение рынка недвижимости, отбор аналогов из числа сделок купли-продажи и предложений на продажу (публичных оферт);
- проверка информации по каждому отобранному аналогу о цене продажи и запрашиваемой цене, оплате сделки, физических характеристиках, местоположении и иных условиях сделки;
- анализ и сравнение каждого аналога с объектом оценки по времени продажи (выставлению оферты), местоположению, физическим характеристикам и условиям продажи;
- корректировка цен продаж или запрашиваемых цен по каждому аналогу в соответствии с имеющимися различиями между ним и объектом оценки;
- согласование скорректированных цен аналогов и вывод показателя стоимости объекта оценки.

Применимость сравнительного подхода

Анализ рыночной информации позволяет Оценщику сделать вывод о том, что исследуемый сегмент рынка достаточно развит, имеется возможность отобрать для расчетов репрезентативную выборку объектов сравнения, идентичных или близких по основным ценообразующим факторам и выполнить основную задачу, поставленную перед Оценщиком: установить справедливую стоимость объекта оценки.

Вывод. Целью оценки является определение справедливой стоимости. Оценщик, располагая необходимой информацией для определения справедливой стоимости объекта оценки сравнительным подходом, который позволяет получить надежные и достоверные результаты, счел возможным отказаться от всех остальных в пользу последнего, как наиболее адекватно отражающего на дату оценки конъюнктуру рынка и мотивацию типичного продавца и покупателя.

9.5. СОГЛАСОВАНИЕ РЕЗУЛЬТАТОВ

Согласование результатов производится после определения справедливой стоимости.

Определение итоговой стоимости объекта оценки, при оценке стоимости которой использовались методы нескольких оценочных подходов, осуществляется путем математического взвешивания стоимостных показателей, полученных в процессе анализа и оценки с использованием примененных подходов. Суть процесса математического взвешивания заключается в умножении каждого из полученных стоимостных показателей на весовой коэффициент. Весовой коэффициент - множитель, меньший или равный единице, показывающий относительную значимость каждого из примененных подходов и определяющийся обоснованным суждением Оценщика. Сумма весовых коэффициентов составляет единицу.

Для определения весовых коэффициентов анализируются преимущества и недостатки использованных методов с учетом характеристик и особенностей объекта оценки.

ГЛАВА 10. РАСЧЕТ СПРАВЕДЛИВОЙ СТОИМОСТИ ОБЪЕКТА ОЦЕНКИ

10.1. РАСЧЁТ СПРАВЕДЛИВОЙ СТОИМОСТИ МЕТОДАМИ СРАВНИТЕЛЬНОГО ПОДХОДА

Сравнительный подход к оценке недвижимости отражает принцип спроса и предложения, а также принцип замещения. Необходимой предпосылкой для применения методов сравнительного подхода является наличие информации о сделках с аналогичными объектами недвижимости (которые сопоставимы по назначению, размеру и местоположению), произошедших в сопоставимых условиях (время совершения сделки и условия финансирования сделки).

Основные трудности при применении методов сравнительного подхода связаны с непрозрачностью российского рынка недвижимости. В большинстве случаев реальные цены сделок с объектами недвижимости неизвестны. В связи с этим при проведении оценки применяются цены предложений по выставленным на продажу объектам.

В качестве единицы сравнения выбрана цена предложения объекта за 1 м² общей площади Объекта.

Метод корректировок, который выбран для расчетов, определяет справедливую стоимость объекта на основе анализа недавних продаж сопоставимых объектов недвижимости, которые сходны с оцениваемым объектом по основным ценообразующим характеристикам, таким как передаваемые права на недвижимость; условия финансирования сделки; дата продажи; местоположение; качественные и количественные характеристики квартиры и ее физическое состояние.

Выбор сопоставимых объектов

В ходе анализа рынка вторичного жилья в рп. Солнечный были выбраны сопоставимые объекты, характеристики которых, и расчет справедливой стоимости 1 кв. м Объекта оценки при использовании сравнительного подхода представлены в ниже следующей таблице.

Таблица 37. Характеристики сопоставимых объектов (трёхкомнатные квартиры)

Характеристики	Объект № 1	Объект № 2	Объект № 3	Объект № 4	Объект № 5
Передаваемое право на помещение	Права собственности	Права собственности	Права собственности	Права собственности	Права собственности
Источник информации	https://xabarovsk.domclick.ru/card/sale_flat_1633361798	https://xabarovsk.domclick.ru/card/sale_flat_1947091039	https://xabarovsk.domclick.ru/card/sale_flat_1884025603	https://xabarovsk.domclick.ru/card/sale_flat_1923615190	https://www.farpost.ru/solnechnyj-r-n/realty/sell_flats/prodam-3-komnatnuyu-v-p-solnechnyj-113489958.html
Телефон	тел. +7 909 821-77-36	тел. +7 914 371-04-51	тел. +7 962 228-11-49	тел.+7(914) 370-99-01	тел. +7 924 200-17-73
Местоположение	Хабаровский край, Солнечный р-н, рп. Солнечный, ул. Геологов, д.4	Хабаровский край, Солнечный р-н, рп. Солнечный, ул. Парковая, д.5А	Хабаровский край, Солнечный р-н, рп. Солнечный, ул. Строителей, д.9	Хабаровский край, Солнечный р-н, рп. Солнечный, ул. Юбилейная, д.4	Хабаровский край, Солнечный р-н, рп. Солнечный, ул. Ленина, д.17
Материал стен	Кирпич	Кирпич	Кирпич	Кирпич	Кирпич
Наличие парковки у дома	Стихийная парковка	Стихийная парковка	Стихийная парковка	Стихийная парковка	Стихийная парковка
Функциональное назначение объекта	Жилая трёхкомнатная квартира	Жилая трёхкомнатная квартира	Жилая трёхкомнатная квартира	Жилая трёхкомнатная квартира	Жилая трёхкомнатная квартира
Изолированность комнат	Частично смежные	Частично смежные	Частично смежные	Изолированные	Изолированные
Общая площадь квартиры, кв. м	55,70	58,50	58,50	60,00	58,80
Общая площадь кухни, кв. м	6,00	6,20	6,00	8,90	7,60
Наличие балкона/лоджии	Балкон незастекленный	Балкон застекленный	Балкон застекленный	Лоджия застекленная	Лоджия застекленная
Тип санузла	Раздельный	Раздельный	Раздельный	Раздельный	Совмещенный
Этаж / этажность в доме	2/4	5/5	5/5	1/3	5/5
Наличие лифта	Нет	Нет	Нет	Нет	Нет
Наличие мебели и бытовой техники	Нет	Есть	Нет	Есть	Нет
Состояние отделки	Требуется косметического ремонта	Требуется косметического ремонта	Требуется косметического ремонта	Требуется косметического ремонта	Современный (стандартный, эконом)
Цена предложения, руб.	2 000 000	2 350 000	2 300 000	2 590 000	3 000 000
Цена предложения за 1 кв. м, руб.	35 907	40 171	39 316	43 167	51 020

Источник информации: Расчеты Оценщика

Правовой статус одинаков по всем сравниваемым объектам и соответствуют оцениваемому объекту, что не требует введения корректировки на переданные права на Объект. В связи с отсутствием данных о ценах реальных сделок, в расчетах были использованы цены предложения, поэтому корректировок на время продажи, условия продажи и финансирования сделки также не требуется.

Определение скорректированных стоимостей 1 кв. м общей площади сопоставимых объектов с учетом их параметров осуществляется следующим образом:

$$P_{\text{корр.}} = P_0 + P_0 * \sum_{i=2}^n \Pi_i / 100, \text{ где}$$

P_0 – начальная стоимость 1 кв. м общей площади сопоставимого объекта (цена предложения);

$P_{\text{корр.}}$ – скорректированная стоимость 1 кв. м общей площади сопоставимого объекта;

Π_1, \dots, Π_n – процентные поправки по i – му элементу сравнения.

Величина корректировок определялась Оценщиком статистико-аналитическими методами или на основании парных продаж. Для этого сопоставляются продажи двух объектов, которые почти идентичны за исключением одной черты, которую Оценщик пытается оценить с тем, чтобы внести правильную поправку.

В расчёте использовались процентные поправки, т.к. рыночные данные свидетельствуют о существовании процентных различий. Поправки вносятся на независимой основе (плюсовой или минусовой).

В расчёте Оценщиком были учтены следующие поправки.

Корректировка на местоположение. Фактор местоположения является одним из важнейших в ценообразовании на рынке недвижимости. Поправка на местоположение вводится в том случае, когда, по мнению Специалистов, характеристика по данному элементу сравнения существенно различается у объекта оценки и у сопоставимого объекта. В нашем случае поправка не вводится, т.к. оцениваемые квартиры и сопоставимые объекты расположены в одном районе.

Корректировка на торг. Информация о ценах сделок с объектами недвижимости в основном является закрытой, информация об этих сделках недоступна, поэтому для проведения сравнительного анализа используются цены предложения на сравниваемые объекты. С учетом сложившейся практики и тенденции развития рынков недвижимости в РФ применение цен предложения является неизбежным. Для использования таких цен следует включать «скидку на торг».

Корректировка на торг определена на основании данных, представленных на портале Statrielt на 01.10.2023 г.²⁰

Скидки на торг, уторгование при продаже квартир на 01.10.2023

Категория: Корректировки квартир (опубликовано 11.10.2023 г.) /statistika-rynka/statistika-na-01-10-2023g/korrektirovki-zhilysh-zdaniy-i-pomeshtcheniy/305-korrektirovki-kvartir-opublikovano-11-10-2023-g

- коэффициенты перехода от цены рекламного предложения квартиры к рыночной цене. Коэффициенты скидки на торг при продаже новых квартир и вторичного рынка - соотношение цен сделок (рыночных цен) к ценам опубликованных рекламных предложений квартир.

По сложившейся рыночной практике продавцы и покупатели окончательно договариваются и совершают сделку купли-продажи по цене, несколько меньшей, чем цена, указанная в рекламном объявлении. Если цена рекламного предложения близка к рыночной стоимости или даже ниже рыночной, то такие квартиры продаются с нормальным сроком реализации и в первую очередь. Если же продавец значительно завысит цену рекламного предложения, то его квартира "зависает" без звонков со стороны потенциальных покупателей до того времени, когда цена будет снижена до реального уровня с учетом небольшой скидки на торг. Поэтому в исключении рекламных объявлений сайтов порядка 30% предложений излишне завышенные (такие квартиры никогда не продадутся по завышенной цене).

На основании on-line-опроса участников рынка (собственников, инвесторов или их представителей), пользователей портала Statrielt (<http://www.statrielt.ru/>), проведенного за истекший квартал:

Объекты недвижимости	Нижняя граница	Верхняя граница	Среднее значение по кв. м ²	По регионам ²		
				А группа	Б группа	В группа
Квартиры вторичного рынка общей площадью до 70 кв.м.	0,92	0,95	0,94	0,95	0,95	0,94
Квартиры вторичного рынка общей площадью до 100 кв.м.	0,92	0,94	0,93	0,94	0,94	0,93
Квартиры вторичного рынка общей площадью 100 - 140 кв.м.	0,91	0,93	0,92	0,93	0,92	0,92
Квартиры вторичного рынка общей площадью более 140 кв.м.	0,88	0,93	0,91	0,92	0,91	0,91
Квартиры первичного рынка общей площадью до 100 кв.м.	0,93	0,96	0,95	0,96	0,95	0,95
Квартиры первичного рынка общей площадью 100 кв.м. и более	0,92	0,95	0,94	0,95	0,94	0,94
Парковочное место, машино-место	0,92	0,95	0,94	0,95	0,94	0,94

Примечания:

- При достаточном аргументировании и обосновании заинтересованных сторон сделки размер скидки (коэффициент) может быть согласованно принят в пределах:
 - нижняя граница - объекты, более удаленные от административного центра, изношенные;
 - верхняя граница - объекты, приближенные к административному центру, в хорошем техническом состоянии.
- Анализ объявлений сети интернет с предложениями объектов недвижимости Российской Федерации выявил влияние местоположения на некоторые корректировки рыночной стоимости: скидка на торг, сроки ликвидности.

По степени влияния местоположения на корректировки сформированы группы населенных пунктов и прилегающих к ним земель (с учетом уточнения от 02.05.2023 г.):

- **А-группа:** город Москва в пределах МКАД, Зеленоград и города-спутники Москвы: Балашиха, Королев, Котельники, Красногорск, Люберцы, Мытищи, Реутов, Химки; г. Санкт-Петербург в пределах КАД; г. Сочи и города черноморского побережья Краснодарского края: г. Севастополь; г. Ялта, г. Алупка, г. Евпатория; а также земельные участки их прилегающих территорий;
- **Б-группа:** областные, республиканские и краевые города-центры с агломерациями и их города-спутники, расположенные в пределах 30-ти километровых зоны от регионального центра; территории Москвы и города Московской области, не вошедшие в А-группу; а также города Ленинградской области и другие города Российской Федерации с численностью населения более 50 тысяч человек, не вошедшие в А-группу; а также земельные участки их прилегающих территорий;
- **В-группа:** остальные города и населенные пункты Российской Федерации, не вошедшие в А-группу и Б-группу; а также земельные участки их прилегающих территорий.

²⁰<https://statrielt.ru/statistika-rynka/statistika-na-01-10-2023g/>

На основании данного исследования, рп. Солнечный, Хабаровского края относится к группе В, а следовательно, скидка на торг при продаже квартир вторичного рынка общей площадью скидка на торг при продаже квартир вторичного рынка общей площадью до 70 кв. м, составляет: 0,94 или (-6%).

Близость к остановкам общественного транспорта - Оцениваемые квартиры, также, как и подобранные объекты-аналоги, расположены близко к остановкам общественного транспорта, поэтому корректировка не вводилась.

Наличие парковки у дома – фактор парковки определяет возможности хранения личного автотранспорта. Различные виды паркинга могут оказывать влияние на конструктив объекта, престижность дома, а также на условия хранения автомобилей, что приводит их к большей или меньшей степени изношенности. У объектов-аналогов, как у Объекта оценки стихийная парковка, корректировка не вводилась, объекты-аналоги сопоставимы с объектом оценки по данному критерию сравнения.

Общая площадь объектов

Площадь объектов отражает тенденцию снижения удельной стоимости объектов недвижимости по мере увеличения его общей площади. Данная тенденция обуславливается тем, что с увеличением площади объектов имеет место экономический эффект снижения ликвидности, связанный с уменьшением объема потенциального спроса.

Для определения корректировки на площадь было использовано аналитическое исследование «Справочник оценщика недвижимости – 2022. «Жилая недвижимость. Квартиры» Приволжского центра методического и информационно-аналитического обеспечения оценки, под редакцией Лейфера Л. А., г. Нижний Новгород, 2022 г., подраздел «Элемент сравнения – общая площадь», стр. 171, рисунок 33.

Рисунок 2. Зависимость удельной цены квартиры от площади в городах с населением менее миллиона человек, расширенный интервал

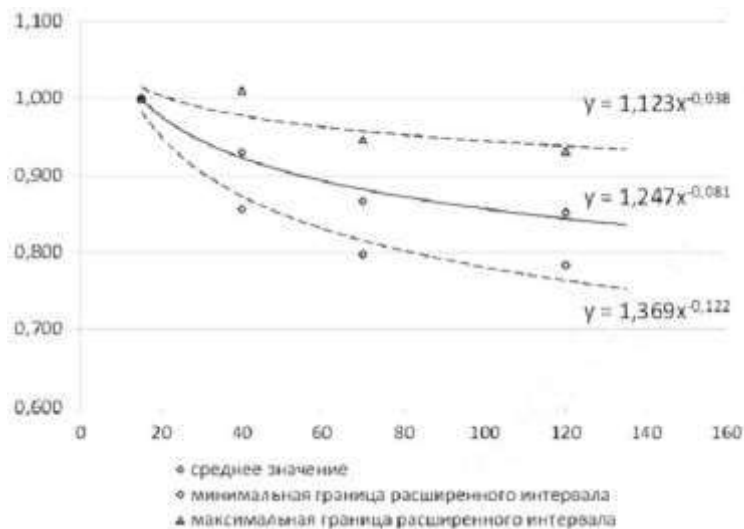

Данные модели-графики снижения цены объекта недвижимости от площади приведены с указанием уравнения, коэффициент торможения – показатель степенной функции, которого можно использовать при корректировке цен аналогов.

Для квартир в городах с населением менее миллиона человек, формула расчета корректировки на площадь, масштаб (среднее значение):

$$K_s = (S_o/S_A)^{-0,081},$$

где

$K_{\text{масш}}$ – размер корректировки на общую площадь;

S_{oo} – площадь объекта оценки, кв. м;

S_{oA} – площади для объекта-аналога, кв. м;

K – коэффициент торможения.

Расчет корректировки на площадь приводится ниже.

Таблица 38. Корректировка на площадь для трёхкомнатной квартиры, расположенной по адресу Хабаровский край, р-н Солнечный, рп. Солнечный, ул. Геологов, д.5, кв.109

Показатель	Аналог №1	Аналог №2	Аналог №3	Аналог №4	Аналог №5	Объект оценки
Местоположение	Хабаровский край, Солнечный р-н, рп. Солнечный, ул. Геологов, д.4	Хабаровский край, Солнечный р-н, рп. Солнечный, ул. Парковая, д.5А	Хабаровский край, Солнечный р-н, рп. Солнечный, ул. Строителей, д.9	Хабаровский край, Солнечный р-н, рп. Солнечный, ул. Юбилейная, д.4	Хабаровский край, Солнечный р-н, рп. Солнечный, ул. Ленина, д.17	Хабаровский край, р-н Солнечный, ул. Солнечный, ул. Геологов, д.5, кв.109

Показатель	Аналог №1	Аналог №2	Аналог №3	Аналог №4	Аналог №5	Объект оценки
Общая площадь квартиры, кв. м	55,7	58,5	58,5	60	58,8	57,8
Корректировка на площадь, %	-0,30%	0,10%	0,10%	0,30%	0,14%	

Источник информации: Расчеты оценщика

Таблица 39. Корректировка на площадь для трёхкомнатной квартиры, расположенной по адресу Хабаровский край, р-н Солнечный, рп. Солнечный, ул. Геологов, д.12, кв.44

Показатель	Аналог №1	Аналог №2	Аналог №3	Аналог №4	Аналог №5	Объект оценки
Местоположение	Хабаровский край, Солнечный р-н, рп. Солнечный, ул. Геологов, д.4	Хабаровский край, Солнечный р-н, рп. Солнечный, ул. Парковая, д.5А	Хабаровский край, Солнечный р-н, рп. Солнечный, ул. Строителей, д.9	Хабаровский край, Солнечный р-н, рп. Солнечный, ул. Юбилейная, д.4	Хабаровский край, Солнечный р-н, рп. Солнечный, ул. Ленина, д.17	Хабаровский край, р-н Солнечный, рп. Солнечный, ул. Геологов, д.12, кв.44
Общая площадь квартиры, кв. м	55,7	58,5	58,5	60	58,8	49,4
Корректировка на площадь, %	0,98%	1,38%	1,38%	1,59%	1,42%	

Источник информации: Расчеты оценщика

Таблица 40. Корректировка на площадь для трёхкомнатной квартиры, расположенной по адресу Хабаровский край, р-н Солнечный, рп. Солнечный, ул. Ленина, д.20, кв.79

Показатель	Аналог №1	Аналог №2	Аналог №3	Аналог №4	Аналог №5	Объект оценки
Местоположение	Хабаровский край, Солнечный р-н, рп. Солнечный, ул. Геологов, д.4	Хабаровский край, Солнечный р-н, рп. Солнечный, ул. Парковая, д.5А	Хабаровский край, Солнечный р-н, рп. Солнечный, ул. Строителей, д.9	Хабаровский край, Солнечный р-н, рп. Солнечный, ул. Юбилейная, д.4	Хабаровский край, Солнечный р-н, рп. Солнечный, ул. Ленина, д.17	Хабаровский край, р-н Солнечный, рп. Солнечный, ул. Ленина, д.20, кв.79
Общая площадь квартиры, кв. м	55,7	58,5	58,5	60	58,8	61
Корректировка на площадь, %	-0,73%	-0,34%	-0,34%	-0,13%	-0,30%	

Источник информации: Расчеты оценщика

Корректировка на материал стен

Материал стен жилого дома является одним из наиболее значимых ценообразующих факторов для потенциальных покупателей жилья. Этот фактор влияет на долговечность службы объекта, экологичность, на его тепло и шумоизоляционные характеристики.

К объектам в подгруппе «кирпичные» относится жильё, расположенное в домах с кирпичными и кирпично-монолитными стенами.

К объектам в подгруппе «панельные» относится жильё, расположенное в панельных, монолитно-панельных и блочных домах.

К объектам в подгруппе «монолитные» относится жильё, расположенное в монолитных постройках.

К объектам в подгруппе «монолитные» относится жильё, расположенное в монолитных постройках.

Значение влияния элемента сравнения – материал стен жилого дома определен с помощью данных «Справочника оценщика недвижимости – 2022. «Жилая недвижимость. Квартиры» Приволжского центра методического и информационно-аналитического обеспечения оценки, под редакцией Лейфера Л. А., г. Нижний Новгород, 2022 г., стр. 156.

Таблица 41. Значение коэффициентов корректировок на материал стен жилого дома, данные, усредненные по городам России

ценя квартир для классов:	аналог		
	кирпичные стены	монолитные стены	панельные стены
1. Старый фонд			
2. Массовое жилье советской постройки			
3. Массовое современное жилье			
4. Жилье повышенной комфортности			
объект оценки			
кирпичные стены	1,00	1,02	1,08
монолитные стены	0,98	1,00	1,06
панельные стены	0,93	0,94	1,00

Источник информации: Справочник оценщика недвижимости-2022 «Жилая недвижимость. Квартиры» («Приволжский центр методического и информационно-аналитического обеспечения оценки», Нижний Новгород, 2022 г.) под редакцией Лейфера Л. А., стр. 156, табл. 54

Корректировка на материал стен для трёхкомнатной квартиры, расположенной по адресу Хабаровский край, р-н Солнечный, рп. Солнечный, ул. Геологов, д.5, кв.109

Оцениваемая квартира и объекты-аналоги №№ 1, 2, 3, 4, 5 сопоставимы по данному критерию сравнения материал стен жилых домов - кирпич, поэтому корректировка не вводилась.

Корректировка на материал стен для трёхкомнатной квартиры, расположенной по адресу Хабаровский край, р-н Солнечный, рп. Солнечный, ул. Геологов, д.12, кв.44

Оцениваемая квартира и объекты-аналоги №№ 1, 2, 3, 4, 5 сопоставимы по данному критерию сравнения материал стен жилых домов - кирпич, поэтому корректировка не вводилась.

Корректировка на материал стен для трёхкомнатной квартиры, расположенной по адресу Хабаровский край, р-н Солнечный, рп. Солнечный, ул. Ленина, д.20, кв.79

Оцениваемая квартира и объекты-аналоги №№ 1, 2, 3, 4, 5 сопоставимы по данному критерию сравнения материал стен жилых домов - кирпич, поэтому корректировка не вводилась.

Корректировка на этаж расположения

Этаж расположения квартиры является одним из значимых факторов для потенциальных покупателей жилья. Наименьшим спросом пользуются квартиры на первых этажах домов. Если речь идёт о старом фонде, то главными минусами проживания на первом этаже обычно являются сырость от подвала, шум дорог, недостаток света, шум и холод от входной двери и т.п. Исключением становятся случаи, когда существует потенциальная возможность изменения функционального назначения помещения: тогда недостаток превращается в преимущество. Последние этажи квартир, как правило, также несколько дешевле по сравнению с другими этажами. Основные минусы: возможность протечек в случае аварийного состояния крыши, облегчённый доступ к квартире со стороны потенциальных злоумышленников и т.п. Исключение составляют новостройки элитного или бизнес- класса, где на верхних этажах могут располагаться пентхаусы или просто многокомнатные квартиры.

Значение влияния элемента сравнения – этаж расположения может быть определен с помощью данных «Справочник оценщика недвижимости – 2022. «Жилая недвижимость. Квартиры» Приволжского центра методического и информационно-аналитического обеспечения оценки, под редакцией Лейфера Л. А., г. Нижний Новгород, 2022 г., подраздел «Элемент сравнения – этаж расположения», стр. 172.

Таблица 42. Значение коэффициентов корректировок на этаж расположения жилых квартир, данные, усредненные по городам России

цены квартир для классов (групп): 1. Старый фонд, 2. Массовое жилье советской постройки, 3. Массовое современное жилье		Аналог		
		средний этаж	последний этаж	первый этаж
Объект оценки	средний этаж	1,00	1,02	1,08
	последний этаж	0,98	1,00	1,06
	первый этаж	0,92	0,94	1,00

Источник информации: Справочник оценщика недвижимости-2022 «Жилая недвижимость. Квартиры» («Приволжский центр методического и информационно-аналитического обеспечения оценки», Нижний Новгород, 2022 г.) под редакцией Лейфера Л. А., стр. 174, табл. 65

Корректировка на этаж расположения для трёхкомнатной квартиры, расположенной по адресу Хабаровский край, р-н Солнечный, рп. Солнечный, ул. Геологов, д.5, кв.109

Оцениваемая квартира расположена на среднем этаже, объект-аналог №1 расположены на среднем этаже, т.е. сопоставимы по данному критерию сравнения, поэтому корректировка не вводилась.

Объекты-аналоги №№ 2, 3, 5 расположены на последнем этаже, корректировка составит: 1,02 или (2%).

Объект-аналог №4 расположен на первом этаже, корректировка составит: 1,08 или (8%).

Корректировка на этаж расположения для трёхкомнатной квартиры, расположенной по адресу Хабаровский край, р-н Солнечный, рп. Солнечный, ул. Геологов, д.12, кв.44

Оцениваемая квартира расположена на среднем этаже, объект-аналог №1 расположены на среднем этаже, т.е. сопоставимы по данному критерию сравнения, поэтому корректировка не вводилась.

Объекты-аналоги №№ 2, 3, 5 расположены на последнем этаже, корректировка составит: 1,02 или (2%).

Объект-аналог №4 расположен на первом этаже, корректировка составит: 1,08 или (8%).

Корректировка на этаж расположения для трёхкомнатной квартиры, расположенной по адресу Хабаровский край, р-н Солнечный, рп. Солнечный, ул. Ленина, д.20, кв.79

Оцениваемая квартира расположена на среднем этаже, объект-аналог №1 расположены на среднем этаже, т.е. сопоставимы по данному критерию сравнения, поэтому корректировка не вводилась.

Объекты-аналоги №№ 2, 3, 5 расположены на последнем этаже, корректировка составит: 1,02 или (2%).

Объект-аналог №4 расположен на первом этаже, корректировка составит: 1,08 или (8%).

Корректировка на наличие балкона или лоджии. При прочих равных условиях, квартиры с балконом и лоджией продаются по более высокой цене, что обуславливается большим спросом на такие объекты.

Корректировка на наличие балкона или лоджии определена на основании данных, представленных на портале Statrielt на 01.10.2023 г.²¹

на Балкон, лоджию в квартире - корректировки на 01.10.2023 года

Категория: Корректировки квартир (опубликовано 11.10.2023 г.) (/statistika-rynka/statistika-na-01-10-2023g/korrektirovki-zhilykh-zdaniy-i-pomeshchenij/305-korrektirovki-kvartir-opublikovano-11-10-2023-g)

Корректировки удельной рыночной стоимости квартиры на Балкон, лоджию (отсутствие/наличие).

К расчету приняты рыночные цены предложений пар аналогичных по параметрам квартир (местоположение, транспортная доступность, тип, этажность, состояние и окружение дома, этаж, лифт, общая площадь квартиры, количество комнат, качество и состояние отделки и инженерных коммуникаций, площадь кухни, санузел, лоджия/балкон), отличающихся наличием/отсутствием балкона/лоджии.

Итоги расчетов Статриелт (<http://www.statrielt.ru/>) на основе актуальных рыночных данных за истекший квартал

№	Характеристика параметра, соотношение *	Нижняя граница	Верхняя граница	Среднее значение
1	Балкон незастекленный (отсутствие балкона / наличие)	0,96	0,99	0,98
2	Балкон, застекленный с остеклением в хорошем или новом состоянии (отсутствие/наличие)	0,94	0,97	0,96
3	Лоджия незастекленная или с изношенным остеклением (отсутствие лоджии / наличие)	0,91	0,96	0,94
4	Лоджия, застекленная с остеклением в хорошем или новом состоянии (отсутствие / наличие)	0,91	0,93	0,92
5	Ленточный балкон (лоджия) / обычный балкон (лоджия)	1,01	1,03	1,02
6	Лоджия (балкон), застекленная с остеклением в хорошем или новом состоянии / лоджия (балкон) незастекленная или с изношенным остеклением	1,01	1,03	1,02
7	Лоджия застекленная / балкон незастекленный	1,06	1,11	1,09
8	Лоджия незастекленная / балкон незастекленный	1,03	1,05	1,04

* - при наличии одновременно нескольких лоджий (балконов) соответствующие корректировки перемножаются. Например: в оцениваемой квартире есть 1 застекленная лоджия и 1 балкон. По сравнению с аналогичной квартирой без лоджии и без балкона исследуемая квартира дороже: $K = 1 / (0,4 * 0,1)$. Если в оцениваемой квартире - два балкона, то $K = 1 / (0,1 * 0,1)$.

Корректировка на наличие балкона или лоджии для трёхкомнатной квартиры, расположенной по адресу Хабаровский край, р-н Солнечный, рп. Солнечный, ул. Геологов, д.5, кв.109

У оцениваемой квартиры балкон застекленный, у объектов-аналогов №№ 2, 3 есть балкон застекленный, т.е. сопоставимы по данному критерию сравнения, поэтому корректировка не вводилась.

У объекта-аналога №1 есть незастекленный балкон, корректировка составит: $(1/(0,96))/(1/(0,98))-1 = 0,021$ или (2,1%) округленно.

У объектов-аналогов №№ 4, 5 есть застекленная лоджия, корректировка составит: $(1/(0,96))/(1/(0,92))-1 = -0,042$ или (-4,2%) округленно.

Корректировка на наличие балкона или лоджии для трёхкомнатной квартиры, расположенной по адресу Хабаровский край, р-н Солнечный, рп. Солнечный, ул. Геологов, д.12, кв.44

У оцениваемой квартиры балкон застекленный, у объектов-аналогов №№ 2, 3 есть балкон застекленный, т.е. сопоставимы по данному критерию сравнения, поэтому корректировка не вводилась.

У объекта-аналога №1 есть незастекленный балкон, корректировка составит: $(1/(0,96))/(1/(0,98))-1 = 0,021$ или (2,1%) округленно.

У объектов-аналогов №№ 4, 5 есть застекленная лоджия, корректировка составит: $(1/(0,96))/(1/(0,92))-1 = -0,042$ или (-4,2%) округленно.

Корректировка на наличие балкона или лоджии для трёхкомнатной квартиры, расположенной по адресу Хабаровский край, р-н Солнечный, рп. Солнечный, ул. Ленина, д.20, кв.79

У оцениваемой квартиры балкон застекленный, у объектов-аналогов №№ 2, 3 есть балкон застекленный, т.е. сопоставимы по данному критерию сравнения, поэтому корректировка не вводилась.

У объекта-аналога №1 есть незастекленный балкон, корректировка составит: $(1/(0,96))/(1/(0,98))-1 = 0,021$ или (2,1%) округленно.

У объектов-аналогов №№ 4, 5 есть застекленная лоджия, корректировка составит: $(1/(0,96))/(1/(0,92))-1 = -0,042$ или (-4,2%) округленно.

Корректировка на площадь кухни. Для потенциальных покупателей жилья площадь кухни в квартире является значительным фактором. При выборе жилья размер кухни в большей степени влияет на комфортное проживание будущих жильцов квартиры. Корректировка на площадь кухни определена на основании данных, представленных на портале Statrielt на 01.10.2023 г.

²¹<https://statrielt.ru/statistika-rynka/statistika-na-01-10-2023g/>

на Площадь кухни квартиры - корректировки на 01.10.2023 года

Категория: Корректировка квартир (опубликовано 11.10.2023 г.) (/statistika-rynka/statistika-na-01-10-2023g/korekirovki-zhilykh-zdanij-i-pomeschenij/305-korekirovki-kvarti-opublikovano-11-10-2023-g)

Корректировки удельной рыночной стоимости квартиры на Площадь кухни.

К расчету приняты рыночные цены предложений пар аналогичных по параметрам квартир (местоположение, транспортная доступность, тип, этажность, состояние и окружение дома, этаж, лифт, общая площадь квартиры, количество комнат, качество и состояние отделки и инженерных коммуникаций, санузел, лоджия/балкон), отличающихся площадью кухни.

Итоги расчетов StatPlanet (<http://www.statplanet.ru>) на основе актуальных рыночных данных за истинный квартал

№	Характеристика параметра, соотношение	Нижняя граница*	Верхняя граница**	Среднее значение
1	Площадь кухни от 5 до 7,5 кв.м.	0,95	1,00	0,97
2	Площадь кухни от 7,5 до 10 кв.м.			1,00
3	Площадь кухни от 10 до 13 кв.м.	1,01	1,04	1,02
4	Площадь кухни от 13 до 16 кв.м.	1,03	1,06	1,04

Примечание:

* - Нижняя граница - квартиры с меньшей площадью кухни.

** - Верхняя граница - квартиры с большей площадью кухни

Корректировка на площадь кухни для трёхкомнатной квартиры, расположенной по адресу Хабаровский край, р-н Солнечный, рп. Солнечный, ул. Геологов, д.5, кв.109

Площадь кухни оцениваемой квартиры и объектов-аналогов №№ 1, 2, 3 находится в диапазоне от 5 до 7, 5 кв. м, корректировка не требуется. У объектов-аналогов №№ 4, 5 находится в диапазоне от 7,5 до 10 кв. м, корректировка составит: $0,97-1=-0,03$ или (-3%).

Корректировка на площадь кухни для трёхкомнатной квартиры, расположенной по адресу Хабаровский край, р-н Солнечный, рп. Солнечный, ул. Геологов, д.12, кв.44

Площадь кухни оцениваемой квартиры и объектов-аналогов №№ 1, 2, 3 находится в диапазоне от 5 до 7, 5 кв. м, корректировка не требуется. У объектов-аналогов №№ 4, 5 находится в диапазоне от 7,5 до 10 кв. м, корректировка составит: $0,97-1=-0,03$ или (-3%).

Корректировка на площадь кухни для трёхкомнатной квартиры, расположенной по адресу Хабаровский край, р-н Солнечный, рп. Солнечный, ул. Ленина, д.20, кв.79

Площадь кухни оцениваемой квартиры и объектов-аналогов №№ 1, 2, 3 находится в диапазоне от 5 до 7, 5 кв. м, корректировка не требуется. У объектов-аналогов №№ 4, 5 находится в диапазоне от 7,5 до 10 кв. м, корректировка составит: $0,97-1=-0,03$ или (-3%).

Корректировка на количество и тип санузлов. Проведенный анализ статистических данных показал, что тип санузла, оказывает незначительное влияние на стоимость квартиры, поскольку у каждого покупателя на данный счет имеются свои предпочтения.

Более значимо на стоимость квартиры влияет количество санузлов. В большинстве случаев самыми дорогими объектами оказались квартиры с несколькими санузлами.

Значение влияния элемента сравнения – количество и тип санузлов может быть определен с помощью данных «Справочник оценщика недвижимости – 2022. «Жилая недвижимость. Квартиры» Приволжского центра методического и информационно-аналитического обеспечения оценки, под редакцией Лейфера Л. А., г. Нижний Новгород, 2022 г., подраздел «Элемент сравнения – тип санузла», стр. 209.

Таблица 43. Значение коэффициентов корректировок на количество и тип санузлов, данные, усредненные по городам России

цены квартир для классов: 1. Старый фонд, 2.Массовое жилье советской постройки, 3.Массовое современное жилье, 4.Жилье повышенной комфортности.		Аналог:		
		2 санузла и более	совмещенный санузел	раздельный санузел
Объект оценки	2 санузла и более	1,00	1,05	1,07
	совмещенный санузел	0,95	1,00	1,01
	раздельный санузел	0,94	0,99	1,00

Источник информации: Справочник оценщика недвижимости-2022 «Жилая недвижимость. Квартиры» («Приволжский центр методического и информационно-аналитического обеспечения оценки», Нижний Новгород, 2022 г.) под редакцией Лейфера Л. А., стр. 211, табл. 98

Корректировка на количество и тип санузлов для трёхкомнатной квартиры, расположенной по адресу Хабаровский край, р-н Солнечный, рп. Солнечный, ул. Геологов, д.5, кв.109

Оцениваемая квартира и объекты-аналоги №№ 1, 2, 3, 4 имеют раздельный санузел, т.е. сопоставимы по данному критерию сравнения, корректировка не требуется. Объект-аналог № 5 имеет совмещенный санузел, корректировка составит: $0,99$ или (-1%).

Корректировка на количество и тип санузлов для трёхкомнатной квартиры, расположенной по адресу Хабаровский край, р-н Солнечный, рп. Солнечный, ул. Геологов, д.12, кв.44

Оцениваемая квартира и объект-аналог № 5 имеют совмещенный санузел, т.е. сопоставимы по данному критерию сравнения, корректировка не требуется. Объекты-аналоги №№ 1, 2, 3, 4 имеют отдельный санузел, корректировка составит: 1,01 или (1%).

Корректировка на количество и тип санузлов для трёхкомнатной квартиры, расположенной по адресу Хабаровский край, р-н Солнечный, рп. Солнечный, ул. Ленина, д.20, кв.79

Оцениваемая квартира и объект-аналог № 5 имеют совмещенный санузел, т.е. сопоставимы по данному критерию сравнения, корректировка не требуется. Объекты-аналоги №№ 1, 2, 3, 4 имеют отдельный санузел, корректировка составит: 1,01 или (1%).

Корректировка на изолированность комнат

Корректировка на изолированность комнат вводится на основании «Справочника оценщика недвижимости – 2022. «Жилая недвижимость. Квартиры» Приволжского центра методического и информационно-аналитического обеспечения оценки, под редакцией Лейфера Л. А., г. Нижний Новгород, 2022 г., стр. 206.

Таблица 44. Значение коэффициентов корректировок на изолированность комнат жилых квартир, данные, усредненные по городам России

цены квартир для классов (групп): 1. Старый фонд, 2. Массовое жилье советской постройки, 3. Массовое современное жилье, 4. Жилье повышенной комфортности		Аналог	
		Изолированные	Смежные/ частично смежные
Объект оценки	Изолированные	1,00	1,08
	Смежные/ частично смежные	0,92	1,00

Источник информации: Справочник оценщика недвижимости-2022 «Жилая недвижимость. Квартиры» («Приволжский центр методического и информационно-аналитического обеспечения оценки», Нижний Новгород, 2022 г.) под редакцией Лейфера Л. А., стр. 207, табл. 94

Корректировка на изолированность комнат для трёхкомнатной квартиры, расположенной по адресу Хабаровский край, р-н Солнечный, рп. Солнечный, ул. Геологов, д.5, кв.109

Оцениваемая квартира и объекты-аналоги №№ 1, 2, 3 имеют планировку частично смежные комнаты, корректировка не требуется. Объекты-аналоги №№ 4, 5 имеют планировку изолированные комнаты, корректировка составит: 0,92 или (-8%).

Корректировка на изолированность комнат для трёхкомнатной квартиры, расположенной по адресу Хабаровский край, р-н Солнечный, рп. Солнечный, ул. Геологов, д.12, кв.44

Оцениваемая квартира и объекты-аналоги №№ 1, 2, 3 имеют планировку частично смежные комнаты, корректировка не требуется. Объекты-аналоги №№ 4, 5 имеют планировку изолированные комнаты, корректировка составит: 0,92 или (-8%).

Корректировка на изолированность комнат для трёхкомнатной квартиры, расположенной по адресу Хабаровский край, р-н Солнечный, рп. Солнечный, ул. Ленина, д.20, кв.79

Оцениваемая квартира и объекты-аналоги №№ 4, 5 имеют планировку изолированные комнаты, корректировка не требуется. Объекты-аналоги №№ 1, 2, 3 имеют планировку частично смежные комнаты, корректировка составит: 1,08 или (8%)

Корректировка на наличие лифта

Корректировка на наличие / отсутствие лифта определена на основании данных, представленных на портале Statrielt на 01.10.2023 г.²²

на Лифт, Мусоропровод - корректировки на 01.10.2023 года

Категория: Корректировки квартир (опубликовано 11.10.2023 г.) (statistika-rynka/statistika-na-01-10-2023g/korektsirovki-zhilykh-zdanij--pomeshchenj/305-korektsirovki-kvartir-opublikovano-11-10-2023-g)

Корректировки удельной рыночной стоимости квартир на Лифт, Мусоропровод (отсутствие/наличие) при прочих аналогичных характеристиках.

К расчету приняты рыночные цены предложений пар аналогичных по параметрам квартир (местоположение, транспортная доступность, тип, этажность, состояние и окружение дома, этаж, общая площадь квартир, количество комнат, качество и состояние отделки и инженерных коммуникаций, площадь кухни, санузел, лоджия/балкон), опти-мизируя отсутствием наличием действующих и нормально эксплуатируемых мусоропровода или лифта в многоквартирном доме.

Расчет Statrielt (http://www.statireit.ru/) на основе актуальных рыночных данных за истекший квартал

№	Параметр, соотношение	нижняя граница	верхняя граница	Среднее значение
1	Лифт (отсутствие/наличие)	0,94	0,99	0,96
2	Мусоропровод действующий (отсутствие/наличие)	0,98	1,01	0,98

Корректировка на наличие лифта для трёхкомнатной квартиры, расположенной по адресу Хабаровский край, р-н Солнечный, рп. Солнечный, ул. Геологов, д.5, кв.109

У оцениваемой квартиры и объектов-аналогов №№ 1, 2, 3, 4, 5 в жилых домах нет лифта, т.е. сопоставимы по данному критерию сравнения, корректировка не требуется.

²²<https://statireit.ru/statistika-rynka/statistika-na-01-10-2023g/>

Корректировка на наличие лифта для трёхкомнатной квартиры, расположенной по адресу Хабаровский край, р-н Солнечный, рп. Солнечный, ул. Геологов, д.12, кв.44

У оцениваемой квартиры и объектов-аналогов №№ 1, 2, 3, 4, 5 в жилых домах нет лифта, т.е. сопоставимы по данному критерию сравнения, корректировка не требуется.

Корректировка на наличие лифта для трёхкомнатной квартиры, расположенной по адресу Хабаровский край, р-н Солнечный, рп. Солнечный, ул. Ленина, д.20, кв.79

У оцениваемой квартиры и объектов-аналогов №№ 1, 2, 3, 4, 5 в жилых домах нет лифта, т.е. сопоставимы по данному критерию сравнения, корректировка не требуется.

Корректировка на наличие / отсутствие бытовой техники и мебели

Корректировка на наличие / отсутствие бытовой техники и мебели определена на основании данных, представленных на портале Statrielt на 01.10.2023 г.²³

на Мебель, бытовую технику квартир - наличие / отсутствие - корректировки на 01.10.2023 года

Категория: Корректировки квартир (опубликовано 11.10.2023 г.) (statistika-rynka/statistika-na-01-10-2023g/korekcirovki-zhilykh-zdaniy-i-pomeshtchenij/305-korekcirovki-kvartir-opublikovano-11-10-2023-g)

Корректировки удельной рыночной стоимости квартиры на наличие / отсутствие бытовой техники и мебели.

Проанализированы удельные рыночные цены пар предложенной аналогичных по параметрам квартир (местоположение, транспортная доступность, тип, этажность, состояние и окружение дома, этаж, лифт, общая площадь квартиры, количество комнат, качество и состояние отделки и инженерных коммуникаций, площадь кухни, санузел, лоджия/балкон), отличающихся наличием (отсутствием) бытовой техники и мебели.

Наличие техники и мебели старше 5 лет не оказывает ощутимого влияния на общую стоимость продаваемой жилой недвижимости, поскольку такая мебель чаще всего достаточно изношена, морально устарела и/или не удовлетворяет требованиям и вкусам потенциального покупателя (нового собственника).

Жилая недвижимость с бытовой техникой и мебелью серийного (массового) производства не старше 5 лет, находящейся в хорошем состоянии, продается с повышающим коэффициентом (см. таблицу).

Высококачественную современную технику и элитную мебель предпочитают продать отдельно от недвижимости. При реализации такой техники и мебели совместно с недвижимостью её вынуждены продавать со значительной скидкой, то есть, как типовую.

Итоги расчета StatRielт (<http://www.statrielt.ru/>) на основе актуальных рыночных данных за истекший квартал

№	Объекты жилой недвижимости	Нижняя граница	Верхняя граница	Среднее значение
1	Квартиры и комнаты в многоквартирных жилых домах с мебелью и техникой в хорошем или новом состоянии	1,02	1,05	1,04

Корректировка на наличие / отсутствие бытовой техники и мебели для трёхкомнатной квартиры, расположенной по адресу Хабаровский край, р-н Солнечный, рп. Солнечный, ул. Геологов, д.5, кв.109

Оцениваемая квартира и объекты-аналоги №№ 1, 3, 5 оцениваются и реализуются без бытовой техники и мебели, т.е. сопоставимы по данному критерию сравнения, корректировка не требуется. Объекты-аналоги №№ 2, 4 реализуется с бытовой техникой и мебелью, корректировка составит: $1/1,04-1=-0,04$ или (-4%).

Корректировка на наличие / отсутствие бытовой техники и мебели для трёхкомнатной квартиры, расположенной по адресу Хабаровский край, р-н Солнечный, рп. Солнечный, ул. Геологов, д.12, кв.44

Оцениваемая квартира и объекты-аналоги №№ 1, 3, 5 оцениваются и реализуются без бытовой техники и мебели, т.е. сопоставимы по данному критерию сравнения, корректировка не требуется. Объекты-аналоги №№ 2, 4 реализуется с бытовой техникой и мебелью, корректировка составит: $1/1,04-1=-0,04$ или (-4%).

Корректировка на наличие / отсутствие бытовой техники и мебели для трёхкомнатной квартиры, расположенной по адресу Хабаровский край, р-н Солнечный, рп. Солнечный, ул. Ленина, д.20, кв.79

Оцениваемая квартира и объекты-аналоги №№ 1, 3, 5 оцениваются и реализуются без бытовой техники и мебели, т.е. сопоставимы по данному критерию сравнения, корректировка не требуется. Объекты-аналоги №№ 2, 4 реализуется с бытовой техникой и мебелью, корректировка составит: $1/1,04-1=-0,04$ или (-4%).

Корректировка на состояние отделки. Состояние уровня отделки оцениваемых квартир и объектов-аналогов различны, поэтому требуется корректировка на уровень отделки.

Корректировка на состояние отделки вводится на основании «Справочника оценщика недвижимости – 2022. «Жилая недвижимость. Квартиры» Приволжского центра методического и информационно-аналитического обеспечения оценки, под редакцией Лейфера Л. А., г. Нижний Новгород, 2022 г., стр. 205.

²³ <https://statrielt.ru/statistika-rynka/statistika-na-01-10-2023g/>

Таблица 45. Корректировка на состояние отделки, руб./ кв. м

Состояние отделки объекта		объект-аналог						
		Требует капитального ремонта	Без отделки	Под чистовую отделку	Требует косметического ремонта	Современный	Комфортный	Элитный
объект оценки	Требует капитального ремонта	0	1480	6520	6324	12056	18096	24544
	Без отделки	1480	0	6000	4844	10025	14971	20833
	Под чистовую отделку	6520	8000	0	196	4985	9931	15793
	Требует косметического ремонта	6324	4844	196	0	5182	10127	15989
	Современный	11905	10025	4985	5182	0	4545	10807
	Комфортный	16491	14971	8931	10127	4945	0	5862
	Элитный	22013	20833	15793	15989	10807	5862	0

Источник информации: Справочник оценщика недвижимости-2022 «Жилая недвижимость. Квартиры» («Приволжский центр методического и информационно-аналитического обеспечения оценки», Нижний Новгород, 2022 г.) под редакцией Лейфера Л. А., стр. 205, табл. 91

Корректировка на состояние отделки для трёхкомнатной квартиры, расположенной по адресу Хабаровский край, р-н Солнечный, рп. Солнечный, ул. Геологов, д.5, кв.109

Состояние отделки оцениваемой квартиры и объекта-аналога №5 соответствует уровню отделки современный (стандартный, эконом), корректировка на состояние отделки не требуется. Состояние отделки объектов-аналогов №№ 1, 2, 3, 4 соответствует уровню требует косметического ремонта, корректировка составит: 5 182 руб./ кв. м.

Корректировка на состояние отделки для трёхкомнатной квартиры, расположенной по адресу Хабаровский край, р-н Солнечный, рп. Солнечный, ул. Геологов, д.12, кв.44

Состояние отделки оцениваемой квартиры и объекта-аналога №5 соответствует уровню отделки современный (стандартный, эконом), корректировка на состояние отделки не требуется. Состояние отделки объектов-аналогов №№ 1, 2, 3, 4 соответствует уровню требует косметического ремонта, корректировка составит: 5 182 руб./ кв. м.

Корректировка на состояние отделки для трёхкомнатной квартиры, расположенной по адресу Хабаровский край, р-н Солнечный, рп. Солнечный, ул. Ленина, д.20, кв.79

Состояние отделки оцениваемой квартиры и объекта-аналога №5 соответствует уровню отделки современный (стандартный, эконом), корректировка на состояние отделки не требуется. Состояние отделки объектов-аналогов №№ 1, 2, 3, 4 соответствует уровню требует косметического ремонта, корректировка составит: 5 182 руб./ кв. м.

Итоговая справедливая стоимость 1 кв. м, определяется, как средневзвешенная величина от скорректированных стоимостей объектов-аналогов. Удельный вес каждого объекта-аналога в итоговой стоимости 1 кв. м, определяется Оценщиком исходя из степени схожести объектов-аналогов и объекта оценки.

Для присвоения каждому объекту-аналогу весового коэффициента Оценщик пользовался следующей формулой, устанавливающей обратную зависимость размера весового коэффициента от общей валовой коррекции по рассматриваемому объекту-аналогу:

$$K = (S - M) / ((N - 1) * S), \text{ где}$$

K - весовой коэффициент рассматриваемого объекта-аналога;

S – сумма общей валовой коррекции по всем использованным объектам-аналогам;

M – общая валовая коррекция по рассматриваемому объекту-аналогу;

N – количество объектов-аналогов, участвующих в расчетах.

Ниже приведены расчёты справедливой стоимости Объекта оценки сравнительным подходом.

Таблица 46. Расчет справедливой стоимости квартиры, расположенной по адресу Хабаровский край, р-н Солнечный, рп. Солнечный, ул. Геологов, д.5, кв.109

Характеристики	Объект № 1	Объект № 2	Объект № 3	Объект № 4	Объект № 5	Оцениваемый объект
Передаваемое право на помещение	Права собственности	Права собственности	Права собственности	Права собственности	Права собственности	Права собственности
Источник информации	https://xabarovsk.domcl.ck.ru/card/sale_flat_1633361798	https://xabarovsk.domcl.ck.ru/card/sale_flat_1947091039	https://xabarovsk.domcl.ck.ru/card/sale_flat_1884025603	https://xabarovsk.domcl.ck.ru/card/sale_flat_1923615190	https://www.farpost.ru/solnechnyj-r-n/realty/sell_flats/prodam-3-komnatnuju-v-p-solnechnyj-113489958.html	
Телефон	тел. +7 909 821-77-36	тел. +7 914 371-04-51	тел. +7 962 228-11-49	тел.+7(914) 370-99-01	тел. +7 924 200-17-73	
Местоположение	Хабаровский край, Солнечный р-н, рп. Солнечный, ул. Геологов, д.4	Хабаровский край, Солнечный р-н, рп. Солнечный, ул. Парковая, д.5А	Хабаровский край, Солнечный р-н, рп. Солнечный, ул. Строителей, д.9	Хабаровский край, Солнечный р-н, рп. Солнечный, ул. Юбилейная, д.4	Хабаровский край, Солнечный р-н, рп. Солнечный, ул. Ленина, д.17	Хабаровский край, р-н Солнечный, рп. Солнечный, ул. Геологов, д.5, кв.109
Материал стен	Кирпич	Кирпич	Кирпич	Кирпич	Кирпич	Кирпич
Наличие парковки у дома	Стихийная парковка	Стихийная парковка	Стихийная парковка	Стихийная парковка	Стихийная парковка	Стихийная парковка
Функциональное назначение объекта	Жилая трёхкомнатная квартира	Жилая трёхкомнатная квартира	Жилая трёхкомнатная квартира	Жилая трёхкомнатная квартира	Жилая трёхкомнатная квартира	Жилая трёхкомнатная квартира
Изолированность комнат	Частично смежные	Частично смежные	Частично смежные	Изолированные	Изолированные	Частично смежные
Общая площадь квартиры, кв. м	55,70	58,50	58,50	60,00	58,80	57,80
Общая площадь кухни, кв. м	6,00	6,20	6,00	8,90	7,60	5,80
Наличие балкона/лоджии	Балкон незастекленный	Балкон застекленный	Балкон застекленный	Лоджия застекленная	Лоджия застекленная	Балкон застекленный
Тип санузла	Раздельный	Раздельный	Раздельный	Раздельный	Совмещенный	Раздельный
Этаж / этажность в доме	2/4	5/5	5/5	1/3	5/5	2/5
Наличие лифта	Нет	Нет	Нет	Нет	Нет	Нет
Наличие мебели и бытовой техники	Нет	Есть	Нет	Есть	Нет	Нет
Состояние отделки	Требуется косметического ремонта	Требуется косметического ремонта	Требуется косметического ремонта	Требуется косметического ремонта	Современный (стандартный, эконом)	Современный (стандартный, эконом)
Цена предложения, руб.	2 000 000	2 350 000	2 300 000	2 590 000	3 000 000	
Цена предложения за 1 кв. м, руб.	35 907	40 171	39 316	43 167	51 020	
Корректировка на торг, %	-6,0%	-6,0%	-6,0%	-6,0%	-6,0%	
Передаваемое право на помещение	Права собственности	Права собственности	Права собственности	Права собственности	Права собственности	Права собственности
Корректировка на передаваемые права, %	0%	0%	0%	0%	0%	
Условия финансирования	Рыночные	Рыночные	Рыночные	Рыночные	Рыночные	
Корректировка на условия финансирования, %	0%	0%	0%	0%	0%	
Дата	Выставлен на продажу в декабре 2023 - январе 2024 г.	Выставлен на продажу в декабре 2023 - январе 2024 г.	Выставлен на продажу в декабре 2023 - январе 2024 г.	Выставлен на продажу в декабре 2023 - январе 2024 г.	Выставлен на продажу в декабре 2023 - январе 2024 г.	13.01.2024
Корректировка на дату продажи, %	0%	0%	0%	0%	0%	
Местоположение	Хабаровский край, Солнечный р-н, рп. Солнечный, ул. Геологов, д.4	Хабаровский край, Солнечный р-н, рп. Солнечный, ул. Парковая, д.5А	Хабаровский край, Солнечный р-н, рп. Солнечный, ул. Строителей, д.9	Хабаровский край, Солнечный р-н, рп. Солнечный, ул. Юбилейная, д.4	Хабаровский край, Солнечный р-н, рп. Солнечный, ул. Ленина, д.17	Хабаровский край, р-н Солнечный, рп. Солнечный, ул. Геологов, д.5, кв.109
Корректировка на местоположение, %	0%	0%	0%	0%	0%	

Характеристики	Объект № 1	Объект № 2	Объект № 3	Объект № 4	Объект № 5	Оцениваемый объект
Функциональное назначение объекта	Жилая трёхкомнатная квартира	Жилая трёхкомнатная квартира	Жилая трёхкомнатная квартира	Жилая трёхкомнатная квартира	Жилая трёхкомнатная квартира	Жилая трёхкомнатная квартира
Корректировка на функциональное назначение объекта, %	0%	0%	0%	0%	0%	
Общая площадь квартиры, кв. м	55,7	58,5	58,5	60	58,8	57,8
Корректировка на площадь, %	-0,30%	0,10%	0,10%	0,30%	0,14%	
Материал стен	Кирпич	Кирпич	Кирпич	Кирпич	Кирпич	Кирпич
Корректировка на материал стен, %	0%	0%	0%	0%	0%	
Наличие парковки у дома	Стихийная парковка	Стихийная парковка	Стихийная парковка	Стихийная парковка	Стихийная парковка	Стихийная парковка
Корректировка на наличие парковки у дома, %	0%	0%	0%	0%	0%	
Этаж/этажность дома	2/4	5/5	5/5	1/3	5/5	2/5
Корректировка на этаж расположения, %	0%	2%	2%	8%	2%	
Наличие/отсутствие балкона	Балкон незастекленный	Балкон застекленный	Балкон застекленный	Лоджия застекленная	Лоджия застекленная	Балкон застекленный
Корректировка на наличие/отсутствие балкона, %	2,1%	0,0%	0,0%	-4,2%	-4,2%	
Общая площадь кухни, кв. м	6,0	6,2	6,0	8,9	7,6	5,8
Корректировка на площадь кухни, %	0%	0%	0%	-3%	-3%	
Тип санузла	Раздельный	Раздельный	Раздельный	Раздельный	Совмещенный	Раздельный
Корректировка на тип санузла, %	0%	0%	0%	0%	-1%	
Изолированность комнат	Частично смежные	Частично смежные	Частично смежные	Изолированные	Изолированные	Частично смежные
Корректировка на изолированность комнат, %	0%	0%	0%	-8%	-8%	
Наличие лифта	Нет	Нет	Нет	Нет	Нет	Нет
Корректировка на наличие лифта, %	0%	0%	0%	0%	0%	
Наличие мебели и бытовой техники	Нет	Есть	Нет	Есть	Нет	Нет
Корректировка на наличие мебели и бытовой техники, %	0%	-4%	0%	-4%	0%	
Общая процентная поправка	-4%	-8%	-4%	-17%	-20%	
Скорректированная стоимость 1 кв. м, руб.	34 471	36 957	37 743	35 829	40 816	
Состояние отделки	Требует косметического ремонта	Требует косметического ремонта	Требует косметического ремонта	Требует косметического ремонта	Современный (стандартный, эконом)	Современный (стандартный, эконом)
Корректировка на состояние отделки, руб./ кв. м	5 182	5 182	5 182	5 182	-	
Скорректированная стоимость 1 кв. м, руб.	39 653	42 139	42 925	41 011	40 816	
Количество корректировок	4	5	4	8	7	
Весовые коэффициенты	0,214	0,205	0,214	0,179	0,188	
Доля аналога в итоговой стоимости, руб.	8 486	8 638	9 186	7 341	7 673	
Коэффициент Вариации	3,06%					
Скорректированная цена, за 1 кв. м, руб.	41 324					
Справедливая стоимость Объекта оценки по сравнительному подходу без НДС, руб.	2 388 527					
Справедливая стоимость Объекта оценки по сравнительному подходу без НДС (округленно), руб.	2 389 000					

Источник информации: Расчеты Оценщика

Таблица 47. Расчет справедливой стоимости квартиры, расположенной по адресу Хабаровский край, р-н Солнечный, рп. Солнечный, ул. Геологов, д.12, кв.44

Характеристики	Объект № 1	Объект № 2	Объект № 3	Объект № 4	Объект № 5	Оцениваемый объект
Передаваемое право на помещение	Права собственности	Права собственности	Права собственности	Права собственности	Права собственности	Права собственности
Источник информации	https://xabarovsk.domcl.ck.ru/card/sale_flat_1633361798	https://xabarovsk.domcl.ck.ru/card/sale_flat_1947091039	https://xabarovsk.domcl.ck.ru/card/sale_flat_1884025603	https://xabarovsk.domcl.ck.ru/card/sale_flat_1923615190	https://www.farpost.ru/solnechnyj-r-n/realty/sell_flats/prodam-3-komnatnuju-v-p-solnechnyj-113489958.html	
Телефон	тел. +7 909 821-77-36	тел. +7 914 371-04-51	тел. +7 962 228-11-49	тел.+7(914) 370-99-01	тел. +7 924 200-17-73	
Местоположение	Хабаровский край, Солнечный р-н, рп. Солнечный, ул. Геологов, д.4	Хабаровский край, Солнечный р-н, рп. Солнечный, ул. Парковая, д.5А	Хабаровский край, Солнечный р-н, рп. Солнечный, ул. Строителей, д.9	Хабаровский край, Солнечный р-н, рп. Солнечный, ул. Юбилейная, д.4	Хабаровский край, Солнечный р-н, рп. Солнечный, ул. Ленина, д.17	Хабаровский край, р-н Солнечный, ул. Геологов, д.12, кв.44
Материал стен	Кирпич	Кирпич	Кирпич	Кирпич	Кирпич	Кирпич
Наличие парковки у дома	Стихийная парковка	Стихийная парковка	Стихийная парковка	Стихийная парковка	Стихийная парковка	Стихийная парковка
Функциональное назначение объекта	Жилая трёхкомнатная квартира	Жилая трёхкомнатная квартира	Жилая трёхкомнатная квартира	Жилая трёхкомнатная квартира	Жилая трёхкомнатная квартира	Жилая трёхкомнатная квартира
Изолированность комнат	Частично смежные	Частично смежные	Частично смежные	Изолированные	Изолированные	Частично смежные
Общая площадь квартиры, кв. м	55,70	58,50	58,50	60,00	58,80	49,40
Общая площадь кухни, кв. м	6,00	6,20	6,00	8,90	7,60	5,20
Наличие балкона/лоджии	Балкон незастекленный	Балкон застекленный	Балкон застекленный	Лоджия застекленная	Лоджия застекленная	Балкон застекленный
Тип санузла	Раздельный	Раздельный	Раздельный	Раздельный	Совмещенный	Совмещенный
Этаж / этажность в доме	2/4	5/5	5/5	1/3	5/5	2/5
Наличие лифта	Нет	Нет	Нет	Нет	Нет	Нет
Наличие мебели и бытовой техники	Нет	Есть	Нет	Есть	Нет	Нет
Состояние отделки	Требуется косметического ремонта	Требуется косметического ремонта	Требуется косметического ремонта	Требуется косметического ремонта	Современный (стандартный, эконом)	Современный (стандартный, эконом)
Цена предложения, руб.	2 000 000	2 350 000	2 300 000	2 590 000	3 000 000	
Цена предложения за 1 кв. м, руб.	35 907	40 171	39 316	43 167	51 020	
Корректировка на торг, %	-6,0%	-6,0%	-6,0%	-6,0%	-6,0%	
Передаваемое право на помещение	Права собственности	Права собственности	Права собственности	Права собственности	Права собственности	Права собственности
Корректировка на передаваемые права, %	0%	0%	0%	0%	0%	
Условия финансирования	Рыночные	Рыночные	Рыночные	Рыночные	Рыночные	
Корректировка на условия финансирования, %	0%	0%	0%	0%	0%	
Дата	Выставлен на продажу в декабре 2023 - январе 2024 г.	Выставлен на продажу в декабре 2023 - январе 2024 г.	Выставлен на продажу в декабре 2023 - январе 2024 г.	Выставлен на продажу в декабре 2023 - январе 2024 г.	Выставлен на продажу в декабре 2023 - январе 2024 г.	13.01.2024
Корректировка на дату продажи, %	0%	0%	0%	0%	0%	
Местоположение	Хабаровский край, Солнечный р-н, рп. Солнечный, ул. Геологов, д.4	Хабаровский край, Солнечный р-н, рп. Солнечный, ул. Парковая, д.5А	Хабаровский край, Солнечный р-н, рп. Солнечный, ул. Строителей, д.9	Хабаровский край, Солнечный р-н, рп. Солнечный, ул. Юбилейная, д.4	Хабаровский край, Солнечный р-н, рп. Солнечный, ул. Ленина, д.17	Хабаровский край, р-н Солнечный, ул. Солнечный, ул. Геологов, д.12, кв.44
Корректировка на местоположение, %	0%	0%	0%	0%	0%	

Характеристики	Объект № 1	Объект № 2	Объект № 3	Объект № 4	Объект № 5	Оцениваемый объект
Функциональное назначение объекта	Жилая трёхкомнатная квартира	Жилая трёхкомнатная квартира	Жилая трёхкомнатная квартира	Жилая трёхкомнатная квартира	Жилая трёхкомнатная квартира	Жилая трёхкомнатная квартира
Корректировка на функциональное назначение объекта, %	0%	0%	0%	0%	0%	
Общая площадь квартиры, кв. м	55,7	58,5	58,5	60	58,8	49,4
Корректировка на площадь, %	0,98%	1,38%	1,38%	1,59%	1,42%	
Материал стен	Кирпич	Кирпич	Кирпич	Кирпич	Кирпич	Кирпич
Корректировка на материал стен, %	0%	0%	0%	0%	0%	
Наличие парковки у дома	Стихийная парковка	Стихийная парковка	Стихийная парковка	Стихийная парковка	Стихийная парковка	Стихийная парковка
Корректировка на наличие парковки у дома, %	0%	0%	0%	0%	0%	
Этаж/этажность дома	2/4	5/5	5/5	1/3	5/5	2/5
Корректировка на этаж расположения, %	0%	2%	2%	8%	2%	
Наличие/отсутствие балкона	Балкон незастекленный	Балкон застекленный	Балкон застекленный	Лоджия застекленная	Лоджия застекленная	Балкон застекленный
Корректировка на наличие/отсутствие балкона, %	2,1%	0,0%	0,0%	-4,2%	-4,2%	
Общая площадь кухни, кв. м	6,0	6,2	6,0	8,9	7,6	5,2
Корректировка на площадь кухни, %	0%	0%	0%	-3%	-3%	
Тип санузла	Раздельный	Раздельный	Раздельный	Раздельный	Совмещенный	Совмещенный
Корректировка на тип санузла, %	1%	1%	1%	1%	0%	
Изолированность комнат	Частично смежные	Частично смежные	Частично смежные	Изолированные	Изолированные	Частично смежные
Корректировка на изолированность комнат, %	0%	0%	0%	-8%	-8%	
Наличие лифта	Нет	Нет	Нет	Нет	Нет	Нет
Корректировка на наличие лифта, %	0%	0%	0%	0%	0%	
Наличие мебели и бытовой техники	Нет	Есть	Нет	Есть	Нет	Нет
Корректировка на наличие мебели и бытовой техники, %	0%	-4%	0%	-4%	0%	
Общая процентная поправка	-2%	-6%	-2%	-15%	-18%	
Скорректированная стоимость 1 кв. м, руб.	35 189	37 761	38 530	36 692	41 836	
Состояние отделки	Требует косметического ремонта	Требует косметического ремонта	Требует косметического ремонта	Требует косметического ремонта	Современный (стандартный, эконом)	Современный (стандартный, эконом)
Корректировка на состояние отделки, руб./ кв. м	5 182	5 182	5 182	5 182	-	
Скорректированная стоимость 1 кв. м, руб.	40 371	42 943	43 712	41 874	41 836	
Количество корректировок	5	6	5	9	6	
Весовые коэффициенты	0,210	0,202	0,210	0,177	0,202	
Доля аналога в итоговой стоимости, руб.	8 478	8 674	9 180	7 412	8 451	
Коэффициент Вариации	3,00%					
Скорректированная цена, за 1 кв. м, руб.	42 195					
Справедливая стоимость Объекта оценки по сравнительному подходу без НДС, руб.	2 084 433					
Справедливая стоимость Объекта оценки по сравнительному подходу без НДС (округленно), руб.	2 084 000					

Источник информации: Расчеты Оценщика

Таблица 48. Расчет справедливой стоимости квартиры, расположенной по адресу Хабаровский край, р-н Солнечный, рп. Солнечный, ул. Ленина, д.20, кв.79

Характеристики	Объект № 1	Объект № 2	Объект № 3	Объект № 4	Объект № 5	Оцениваемый объект
Передаваемое право на помещение	Права собственности	Права собственности	Права собственности	Права собственности	Права собственности	Права собственности
Источник информации	https://xabarovsk.domcl.ck.ru/card/sale_flat_1633361798	https://xabarovsk.domcl.ck.ru/card/sale_flat_1947091039	https://xabarovsk.domcl.ck.ru/card/sale_flat_1884025603	https://xabarovsk.domcl.ck.ru/card/sale_flat_1923615190	https://www.farpost.ru/solnechnyj-r-n/realty/sell_flats/prodam-3-komnatnuju-v-p-solnechnyj-113489958.html	
Телефон	тел. +7 909 821-77-36	тел. +7 914 371-04-51	тел. +7 962 228-11-49	тел.+7(914) 370-99-01	тел. +7 924 200-17-73	
Местоположение	Хабаровский край, Солнечный р-н, рп. Солнечный, ул. Геологов, д.4	Хабаровский край, Солнечный р-н, рп. Солнечный, ул. Парковая, д.5А	Хабаровский край, Солнечный р-н, рп. Солнечный, ул. Строителей, д.9	Хабаровский край, Солнечный р-н, рп. Солнечный, ул. Юбилейная, д.4	Хабаровский край, Солнечный р-н, рп. Солнечный, ул. Ленина, д.17	Хабаровский край, р-н Солнечный, рп. Солнечный, ул. Ленина, д.20, кв.79
Материал стен	Кирпич	Кирпич	Кирпич	Кирпич	Кирпич	Кирпич
Наличие парковки у дома	Стихийная парковка	Стихийная парковка	Стихийная парковка	Стихийная парковка	Стихийная парковка	Стихийная парковка
Функциональное назначение объекта	Жилая трёхкомнатная квартира	Жилая трёхкомнатная квартира	Жилая трёхкомнатная квартира	Жилая трёхкомнатная квартира	Жилая трёхкомнатная квартира	Жилая трёхкомнатная квартира
Изолированность комнат	Частично смежные	Частично смежные	Частично смежные	Изолированные	Изолированные	Изолированные
Общая площадь квартиры, кв. м	55,70	58,50	58,50	60,00	58,80	61,00
Общая площадь кухни, кв. м	6,00	6,20	6,00	8,90	7,60	5,50
Наличие балкона/лоджии	Балкон незастекленный	Балкон застекленный	Балкон застекленный	Лоджия застекленная	Лоджия застекленная	Балкон застекленный
Тип санузла	Раздельный	Раздельный	Раздельный	Раздельный	Совмещенный	Совмещенный
Этаж / этажность в доме	2/4	5/5	5/5	1/3	5/5	2/5
Наличие лифта	Нет	Нет	Нет	Нет	Нет	Нет
Наличие мебели и бытовой техники	Нет	Есть	Нет	Есть	Нет	Нет
Состояние отделки	Требуется косметического ремонта	Требуется косметического ремонта	Требуется косметического ремонта	Требуется косметического ремонта	Современный (стандартный, эконом)	Современный (стандартный, эконом)
Цена предложения, руб.	2 000 000	2 350 000	2 300 000	2 590 000	3 000 000	
Цена предложения за 1 кв. м, руб.	35 907	40 171	39 316	43 167	51 020	
Корректировка на торг, %	-6,0%	-6,0%	-6,0%	-6,0%	-6,0%	
Передаваемое право на помещение	Права собственности	Права собственности	Права собственности	Права собственности	Права собственности	Права собственности
Корректировка на передаваемые права, %	0%	0%	0%	0%	0%	
Условия финансирования	Рыночные	Рыночные	Рыночные	Рыночные	Рыночные	
Корректировка на условия финансирования, %	0%	0%	0%	0%	0%	
Дата	Выставлен на продажу в декабре 2023 - январе 2024 г.	Выставлен на продажу в декабре 2023 - январе 2024 г.	Выставлен на продажу в декабре 2023 - январе 2024 г.	Выставлен на продажу в декабре 2023 - январе 2024 г.	Выставлен на продажу в декабре 2023 - январе 2024 г.	13.01.2024
Корректировка на дату продажи, %	0%	0%	0%	0%	0%	
Местоположение	Хабаровский край, Солнечный р-н, рп. Солнечный, ул. Геологов, д.4	Хабаровский край, Солнечный р-н, рп. Солнечный, ул. Парковая, д.5А	Хабаровский край, Солнечный р-н, рп. Солнечный, ул. Строителей, д.9	Хабаровский край, Солнечный р-н, рп. Солнечный, ул. Юбилейная, д.4	Хабаровский край, Солнечный р-н, рп. Солнечный, ул. Ленина, д.17	Хабаровский край, р-н Солнечный, рп. Солнечный, ул. Ленина, д.20, кв.79
Корректировка на местоположение, %	0%	0%	0%	0%	0%	

Характеристики	Объект № 1	Объект № 2	Объект № 3	Объект № 4	Объект № 5	Оцениваемый объект
Функциональное назначение объекта	Жилая трёхкомнатная квартира	Жилая трёхкомнатная квартира	Жилая трёхкомнатная квартира	Жилая трёхкомнатная квартира	Жилая трёхкомнатная квартира	Жилая трёхкомнатная квартира
Корректировка на функциональное назначение объекта, %	0%	0%	0%	0%	0%	
Общая площадь квартиры, кв. м	55,7	58,5	58,5	60	58,8	61
Корректировка на площадь, %	-0,73%	-0,34%	-0,34%	-0,13%	-0,30%	
Материал стен	Кирпич	Кирпич	Кирпич	Кирпич	Кирпич	Кирпич
Корректировка на материал стен, %	0%	0%	0%	0%	0%	
Наличие парковки у дома	Стихийная парковка	Стихийная парковка	Стихийная парковка	Стихийная парковка	Стихийная парковка	Стихийная парковка
Корректировка на наличие парковки у дома, %	0%	0%	0%	0%	0%	
Этаж/этажность дома	2/4	5/5	5/5	1/3	5/5	2/5
Корректировка на этаж расположения, %	0%	2%	2%	8%	2%	
Наличие/отсутствие балкона	Балкон незастекленный	Балкон застекленный	Балкон застекленный	Лоджия застекленная	Лоджия застекленная	Балкон застекленный
Корректировка на наличие/отсутствие балкона, %	2,1%	0,0%	0,0%	-4,2%	-4,2%	
Общая площадь кухни, кв. м	6,0	6,2	6,0	8,9	7,6	5,5
Корректировка на площадь кухни, %	0%	0%	0%	-3%	-3%	
Тип санузла	Раздельный	Раздельный	Раздельный	Раздельный	Совмещенный	Совмещенный
Корректировка на тип санузла, %	1%	1%	1%	1%	0%	
Изолированность комнат	Частично смежные	Частично смежные	Частично смежные	Изолированные	Изолированные	Изолированные
Корректировка на изолированность комнат, %	8%	8%	8%	0%	0%	
Наличие лифта	Нет	Нет	Нет	Нет	Нет	Нет
Корректировка на наличие лифта, %	0%	0%	0%	0%	0%	
Наличие мебели и бытовой техники	Нет	Есть	Нет	Есть	Нет	Нет
Корректировка на наличие мебели и бытовой техники, %	0%	-4%	0%	-4%	0%	
Общая процентная поправка	4%	1%	5%	-8%	-12%	
Скорректированная стоимость 1 кв. м, руб.	37 343	40 573	41 282	39 714	44 898	
Состояние отделки	Требует косметического ремонта	Требует косметического ремонта	Требует косметического ремонта	Требует косметического ремонта	Современный (стандартный, эконом)	Современный (стандартный, эконом)
Корректировка на состояние отделки, руб./ кв. м	5 182	5 182	5 182	5 182	-	
Скорректированная стоимость 1 кв. м, руб.	42 525	45 755	46 464	44 896	44 898	
Количество корректировок	6	7	6	8	5	
Весовые коэффициенты	0,203	0,195	0,203	0,188	0,211	
Доля аналога в итоговой стоимости, руб.	8 633	8 922	9 432	8 440	9 473	
Коэффициент Вариации	3,31%					
Скорректированная цена, за 1 кв. м, руб.	44 900					
Справедливая стоимость Объекта оценки по сравнительному подходу без НДС, руб.	2 738 900					
Справедливая стоимость Объекта оценки по сравнительному подходу без НДС (округленно), руб.	2 739 000					

Источник информации: Расчеты Оценщика

Коэффициент вариации используют для сравнения рассеивания двух и более признаков, имеющих различные единицы измерения. Коэффициент вариации представляет собой относительную меру рассеивания, выраженную в процентах. Он вычисляется по формуле:

$$V = \frac{\sigma}{\bar{X}} \times 100\%$$

где V - искомый показатель,

σ - среднее квадратичное отклонение,

\bar{X} - средняя величина.

Итоговая справедливая стоимость 1 кв. м, определяется, как средневзвешенная величина от скорректированных стоимостей объектов-аналогов. Коэффициент вариации характеризует относительную меру отклонения значений выборки от среднеарифметического значения. Чем больше значение коэффициента вариации, тем относительно больший разброс и меньшая выравненность исследуемых значений. Если коэффициент вариации меньше 10%, то изменчивость вариационного ряда принято считать незначительной, если полученное значение коэффициента вариации выше 10%, но не превышает 33%, то изменчивость вариационного ряда принято считать средней. Если коэффициент вариации превышает 33%, то это говорит о неоднородности информации и необходимости исключения самых больших и самых маленьких значений.

Для полученных данных отношение среднеквадратичного отклонения к математическому ожиданию составило 3,06%; 3,00% и 3,31% что меньше 10%, то изменчивость вариационного ряда принято считать незначительной. Таким образом, выборка близка к однородной и ее можно использовать для определения средневзвешенного показателя удельной стоимости.

10.2. СОГЛАСОВАНИЕ РЕЗУЛЬТАТОВ, ПОЛУЧЕННЫХ В РАМКАХ КАЖДОГО ИЗ ПОДХОДОВ К ОЦЕНКЕ И ОПРЕДЕЛЕНИЕ ИТОГОВОЙ ВЕЛИЧИНЫ СТОИМОСТИ ОБЪЕКТА ОЦЕНКИ

Заключительным элементом аналитического исследования ценностных характеристик оцениваемых объектов является сопоставление расчетных стоимостей, полученных при помощи использованных классических подходов оценки. Целью сведения результатов всех используемых подходов является определение наиболее вероятной стоимости прав собственности на оцениваемый объект на дату оценки через взвешивание преимуществ и недостатков каждого из них. Эти преимущества и недостатки оцениваются по следующим критериям:

1. Достоверность, адекватность и достаточность информации, на основе которой проводится анализ;
2. Способность отразить действительные намерения действительного покупателя и/или продавца, прочие реалии спроса/предложения;
3. Действенность подхода в отношении учета конъюнктуры и динамики рынка финансов и инвестиций (включая риски);
4. Способность подхода учитывать структуру и иерархию ценообразующих факторов, специфичных для объекта, таких как местоположение, размер, качество строительства и отделки, совокупный износ, потенциальная доходность и т.д.

В настоящем отчете использовался только сравнительный подход, затратный и доходный подходы не применялись. В связи с использованием одного подхода к оценке объекта, согласования не требуется. Подходу придается вес равный 1.

Таблица 49. Данные по трем подходам оценки

Подходы	Полученная справедливая стоимость квартиры, расположенной по адресу Хабаровский край, р-н Солнечный, рп. Солнечный, ул. Геологов, д.5, кв.109 в рамках подходов, руб.	Полученная справедливая стоимость квартиры, расположенной по адресу Хабаровский край, р-н Солнечный, рп. Солнечный, ул. Геологов, д.12, кв.44 в рамках подходов, руб.	Полученная справедливая стоимость квартиры, расположенной по адресу Хабаровский край, р-н Солнечный, рп. Горный, ул. Ленина, д.20, кв.79 в рамках подходов, руб.
Сравнительный подход	2 389 000	2 084 000	2 739 000
Доходный подход	Не применялся	Не применялся	Не применялся
Затратный подход	Не применялся	Не применялся	Не применялся

Источник информации: Расчеты Оценщика

В соответствии с заданием на оценку не требуется суждение Оценщика о возможных границах интервала, в котором, по его мнению, может находиться определяемая им стоимость.

Таблица 50. Определение итоговой справедливой стоимости жилой квартиры

№ п/п	Наименование Объекта оценки	Справедливая стоимость Объекта оценки, руб. без учета НДС
1	Квартира, назначение: жилое. Общая площадь 57,8 кв. м, этаж 2, адрес (местонахождение) объекта: Хабаровский край, р-н Солнечный, рп. Солнечный, ул. Геологов, д.5, кв.109, кадастровый номер: 27:14:0010102:632	2 389 000
2	Квартира, назначение: жилое. Общая площадь 49,4 кв. м, этаж 2, адрес (местонахождение) объекта: Хабаровский край, р-н Солнечный, рп. Солнечный, ул. Геологов, д.12, кв.44, кадастровый номер: 27:14:0010102:1305	2 084 000
3	Квартира, назначение: жилое. Общая площадь 61 кв. м, этаж 2, адрес (местонахождение) объекта: Хабаровский край, р-н Солнечный, рп. Солнечный, ул. Ленина, д.20, кв.79, кадастровый номер: 27:14:0010102:1499	2 739 000

Источник информации: Расчеты Оценщика

ГЛАВА 11. ИСТОЧНИКИ ИНФОРМАЦИИ, ИСПОЛЬЗОВАННЫЕ ПРИ СОСТАВЛЕНИИ НАСТОЯЩЕГО ОТЧЕТА

СПРАВОЧНАЯ И МЕТОДИЧЕСКАЯ ЛИТЕРАТУРА

1. Оценка рыночной стоимости недвижимости. Серия «Оценочная деятельность». Учебное и практическое пособие. – М.: Дело, 1998.- 384 с.
2. Оценка недвижимости: Учеб. Пособие / Харрисон Г.С. / Пер. с англ. М: РИО МособлупРПолиграфиздата, 1994.
3. Оценка недвижимости, под редакцией А.Г. Грязновой, М.А. Федотовой. М. 2005г., Финансы и статистика, 495с.
4. Оценка объектов недвижимости. Учебное пособие. М., ИНФРА-М., 1997 г.
5. «Методологические основы оценки стоимости имущества». Г. И. Микерин, В. Г. Гребенщиков, Е. И. Нейман. М.: «ИНТЕРРЕКЛАМА», 2003.
6. Грибовский С. В. «Оценка рыночной стоимости недвижимости», «ПИТЕР», 2001г.
7. Иванова Е.Н. Оценка стоимости недвижимости: Учеб.пособие/Под ред. М.А.Федотовой. –М., 2007. 334с.
8. Коростелев С.П. НЭИ при оценке недвижимости. / Корпоративный менеджмент, обновлено 25.08.2009, www.cfin.ru/appraisal/realty/best_use_analysis.shtml
9. Микерин Г. И., Гребенщиков В. Г., Нейман Е. И. Методологические основы оценки стоимости имущества. - М.: «ИНТЕРРЕКЛАМА», 2003.
10. Прорвич В.С. Оценка экономической стоимости городской земли. - М., 1998 г.
11. Тарасевич Е. И. Оценка недвижимости. – Спб., 1997 г.
12. Тарасевич Е. И. Экономика недвижимости. – Спб., 2007 г., 584 с.
13. Черняк А.В. «Оценка городской недвижимости», М., 1996 г.
14. Федотова М.А., Рослов В.Ю., Щербакова О.Н., Мышанов А.И. Оценка для целей залога: теория, практика, рекомендации. М., 2008 г., 384 с.
15. Фридман Д. и др. «Анализ и оценка приносящей доход недвижимости», М., ДЕЛО, 1997 г.
16. Яскевич Е.Е. Практика оценки недвижимости. - М.:Техносфера, 2011.
17. Справочник оценщика недвижимости – 2022. «Жилая недвижимость. Квартиры» Приволжского центра методического и информационно-аналитического обеспечения оценки, под редакцией Лейфера Л. А., г. Нижний Новгород, 2022 г.
18. «Оценочная деятельность» №1/2008, «Определение ликвидационной стоимости объектов недвижимости», авторы Цымбаленко С.В., Цымбаленко Т.Т., Погорелов В.Н.
19. Интернет-сайты.

Приложение 1. ДОКУМЕНТЫ ОЦЕНОЧНОЙ ОРГАНИЗАЦИИ И ОЦЕНЩИКА

СТРАХОВОЕ ОБЩЕСТВО РЕСО-ГАРАНТИЯ
117105, Москва, Нагорный пр-д, 6
т. (495) 730-3000, ф. (495) 956-2585
mail@reso.ru www.reso.ru



RESO-GARANTIA INSURANCE COMPANY
6, Nagorny proezd, Moscow, 117105
t. (495) 730-3000, f. (495) 956-2585
mail@reso.ru www.reso.ru

ПОЛИС

к договору страхования гражданской ответственности организации, заключающей договоры на проведение оценки № 922/2510654198

Настоящий полис подтверждает факт вступления в силу договора страхования, заключенного между САО «РЕСО-Гарантия» (ОГРН 1027700042413; ИНН 7710045520) с указанным ниже Страхователем, в соответствии с «Правилами страхования ответственности оценщиков», утвержденными Страховщиком 21 июля 2021 года (далее по тексту – «Правила страхования»)

Дата оформления полиса « 19 » декабря 2023 г.

Валюта страхования: Российские рубли

Страхователь:	Наименование организации ООО «АКЦ «ДЕПАРТАМЕНТ ПРОФЕССИОНАЛЬНОЙ ОЦЕНКИ» Юридический адрес: 125057, г. Москва, ул. Новопесчаная, д. 9 ОГРН 1027739644800 ИНН:7710277867 E- mail: urist@dpo.ru тел. (495) 775-28-18 р/с 40702810601990000336 банк АО «АЛЬФА- БАНК» БИК 044525593
1. Срок действия полиса:	С 00 часов 00 минут 31.12.2023г. по 24 часа 00 минут 30.12.2024г.
2. Объект страхования:	2.1. Не противоречащие законодательству Российской Федерации имущественные интересы Страхователя, связанные с риском ответственности по обязательствам, возникающим вследствие нарушения договора на проведение оценки, и связанные с риском ответственности за причинение вреда имуществу третьих лиц в результате нарушения требований Федерального закона, регулирующего оценочную деятельность в Российской Федерации, федеральных стандартов оценки, иных нормативных правовых актов Российской Федерации в области оценочной деятельности, стандартов и правил оценочной деятельности. 2.2. Действие Договора страхования (Полиса) распространяется на работы (не включая кадастровую оценку), которые были выполнены Страхователем и были приняты Заказчиком Страхователя в период, начиная с 31.12.2023 года.
3. Страховой случай:	3.1. Страховым случаем является установленный вступившим в законную силу решением арбитражного суда, или признанный Страховщиком, факт возникновения обязанности Страхователя возместить убытки, возникшие вследствие нарушения им договора на проведение оценки, и вред (ущерб), причиненный имуществу третьих лиц в результате нарушения требований Федерального закона, регулирующего оценочную деятельность в Российской Федерации, федеральных стандартов оценки, иных нормативных правовых актов Российской Федерации в области оценочной деятельности. 3.2. Предъявление нескольких претензий (исков), явившихся следствием одного обстоятельства, стороны рассматривают в рамках одного страхового случая.
4. Страховая сумма:	500 000 000 (Пятьсот миллионов) рублей, лимиты ответственности согласно Договору страхования
5. Франшиза:	Страхование осуществляется без франшизы
6. Страховая премия:	75700 (Семьдесят пять тысяч семьсот рублей)
7. Порядок оплаты страховой премии:	Согласно Договору страхования
8. Прилагаемые документы:	- Приложение 1: Заявление на страхование - Договор страхования гражданской ответственности №922/2510654198 от 19.12.2023г - Правила страхования.
Представитель страховщика:	Родионовский Сергей Леонидович
	Код 337495

Экземпляр Правил страхования получен. С упомянутыми Правилами страхования ознакомлен и согласен.

Страхователь

М.П. (подпись)

Страховщик

М.П. (должность, подпись) 492
По Доверенности № 16587/23 от 19.12.2023г.

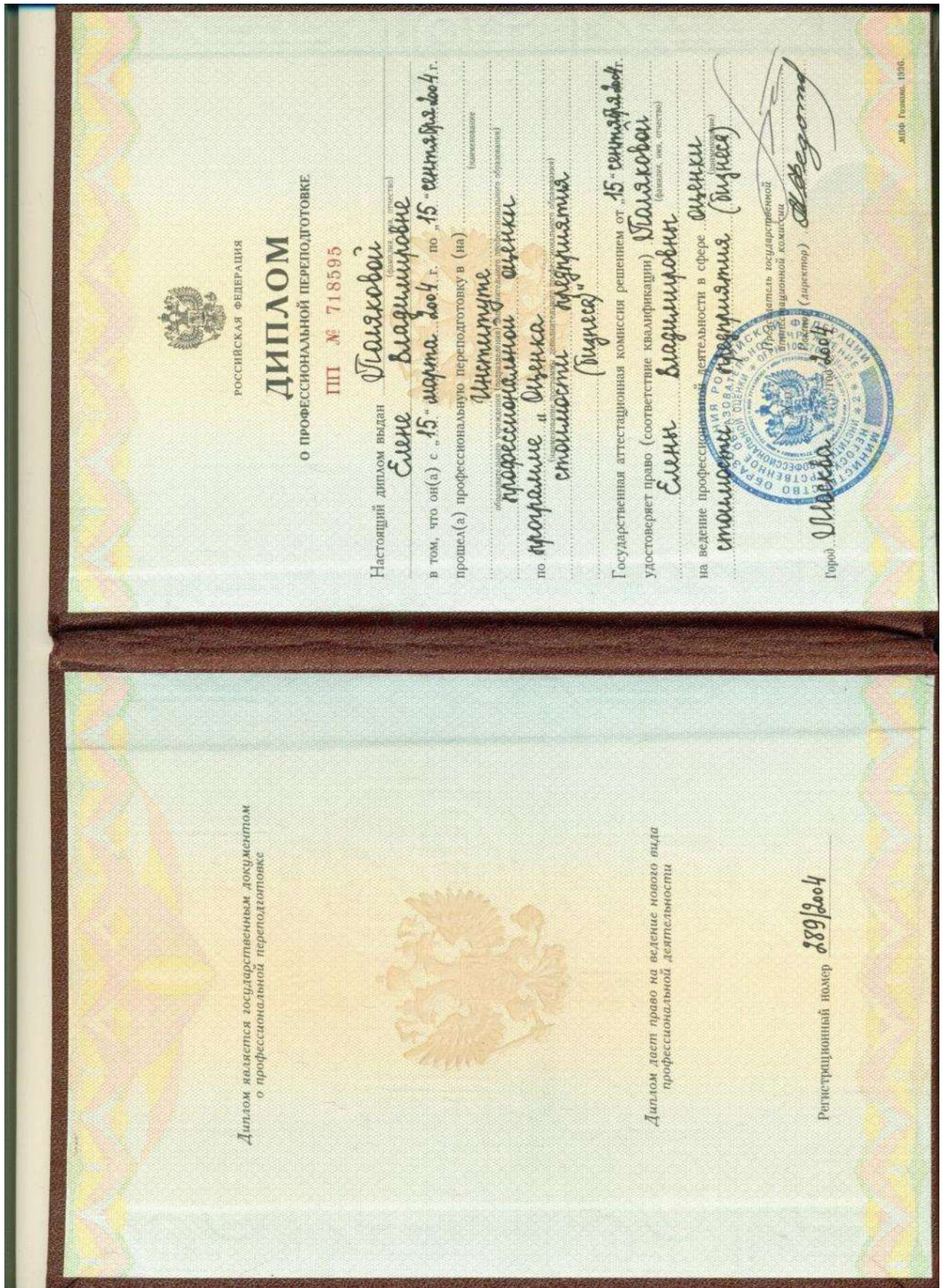



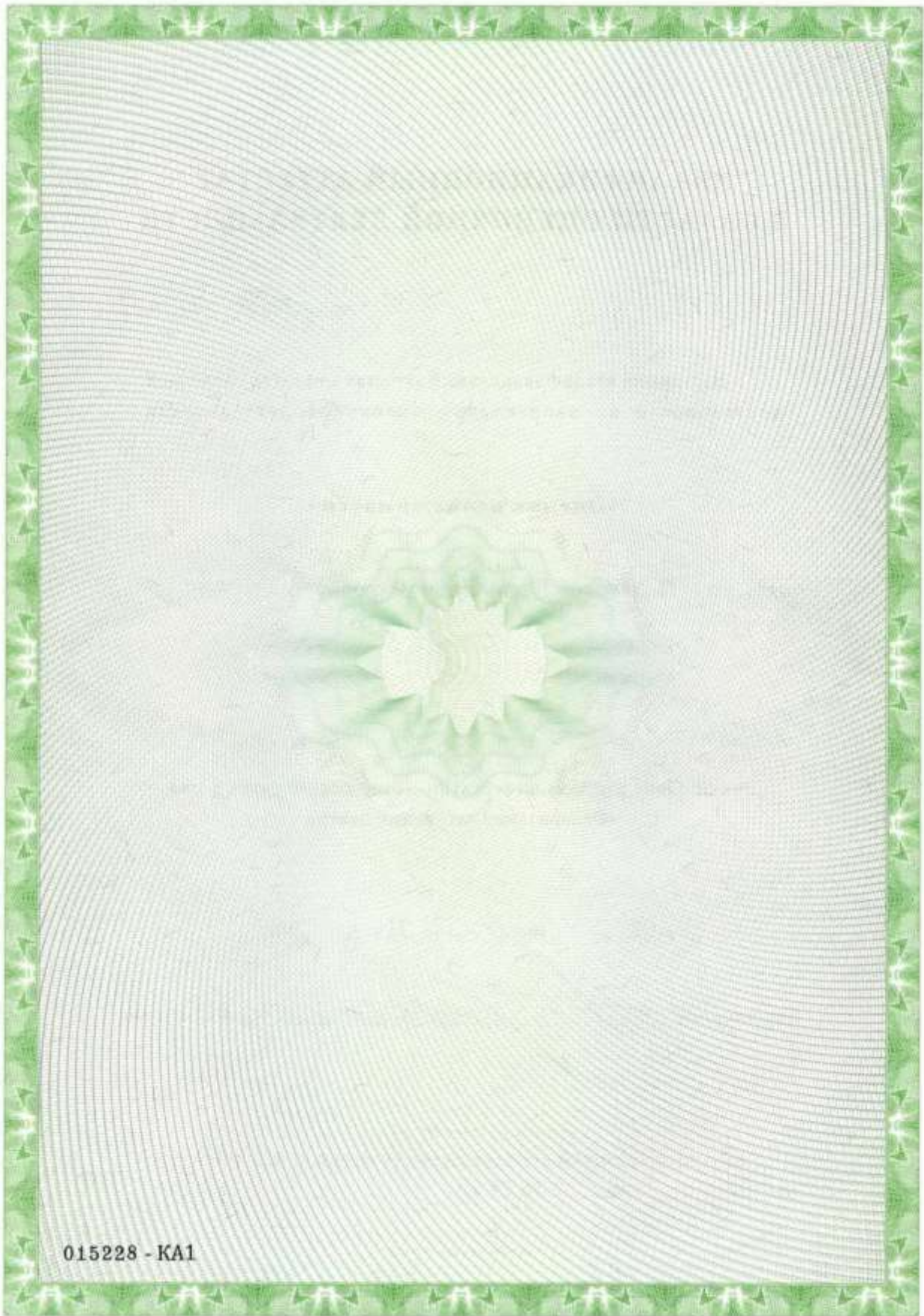

ИНГОССТРАХ**ДОГОВОР (ПОЛИС)**

обязательного страхования ответственности оценщика
(электронное страхование)
№ 433-182315/23 от «18» декабря 2023 г.



1. СТРАХОВАТЕЛЬ:	1.1. Полякова Елена Владимировна , Паспорт Гражданина РФ серии 46 14 №792353 выдан МП №5МЕЖРАЙОННОГО ОУФМС РОССИИ ПО МОСКОВСКОЙ ОБЛАСТИ В ГОРОДСКОМ ПОСЕЛЕНИИ ОДИНЦОВО 20.06.2015 г. Адрес регистрации: 143041 Московская обл., г. Одинцово, г. Голицыно, пр-кт Пушкинский, д.3 Эл. адрес: elena2679@mail.ru Тел.: +79031091579
2. СТРАХОВЩИК:	2.1. Страховое публичное акционерное общество «Ингосстрах» 115035, г. Москва, ул. Пятницкая, 12 стр.2. эл. адрес: prof-msk@ingos.ru тел: +7(499)973-92-03 Лицензия Центрального банка Российской Федерации СИ № 0928 от 23.09.2015 г.
3. ПЕРИОД СТРАХОВАНИЯ:	3.1. Период страхования по настоящему Договору (Полису) (далее-Договор) установлен с «19» декабря 2023 г. по «18» декабря 2024 г., обе даты включительно, при условии оплаты страховой премии в порядке, предусмотренном настоящим Договором.
4. СТРАХОВАЯ СУММА. ФРАНШИЗА:	4.1. Страховая сумма по настоящему Договору устанавливается в размере 10 000 000,00 (десять миллионов рублей 00 копеек) . 4.2. Франшиза по настоящему Договору не установлена.
5. СТРАХОВАЯ ПРЕМИЯ:	5.1. Размер страховой премии по настоящему Договору составляет 6 030,00 (шесть тысяч тридцать рублей 00 копеек) за период страхования. 5.2. Оплата страховой премии производится единовременным платежом в соответствии с выставленным счетом в срок по «19» декабря 2023 г. 5.3. При неуплате страховой премии в срок, установленный в настоящем Договоре как дата уплаты страховой премии, настоящий Договор считается не вступившим в силу и не влечет каких-либо правовых последствий для его сторон. 5.4. Страхователь - физическое лицо уплачивает страховую премию (страховой взнос) после ознакомления с условиями, содержащимися в настоящем Договоре и Правилах страхования, подтверждая тем самым свое согласие заключить этот Договор на предложенных Страховщиком условиях, а также подтверждая, что он полностью проинформирован об условиях страхования, все условия страхования ему разъяснены и понятны, ему предоставлен соответствующий выбор объема страхового покрытия, и что он самостоятельно выбирает указанный в Договоре вариант страхового покрытия с имеющимися ограничениями и исключениями за соответствующую плату (страховую премию).
6. УСЛОВИЯ СТРАХОВАНИЯ:	6.1. Настоящий Договор заключен и действует в соответствии с Правилами страхования ответственности оценщиков СПАО «Ингосстрах» от 06.05.2019 г. (далее – Правила страхования). Перечисленные в настоящем пункте Правила страхования прилагаются к настоящему Договору и являются его неотъемлемой частью. Подписывая настоящий Договор, Страхователь подтверждает, что получил эти Правила страхования, ознакомлен с ними и обязуется выполнять.
7. ОБЪЕКТ СТРАХОВАНИЯ:	7.1. Объектом страхования по настоящему Договору являются имущественные интересы, связанные с риском ответственности Страхователя по обязательству, возникающим вследствие причинения ущерба заказчику, заключившему договор на проведение оценки, и (или) иным третьим лицам.
8. СТРАХОВОЙ СЛУЧАЙ:	8.1. По настоящему Договору страховым случаем является установленный вступившим в законную силу решением арбитражного суда или признанный Страхователем с письменного согласия Страховщика факт причинения ущерба действиями (бездействием) Страхователя в результате нарушения требований федеральных стандартов оценки, стандартов и правил оценочной деятельности, установленных саморегулируемой организацией оценщиков, членом которой являлся Страхователь на момент причинения ущерба. 8.2. Страховая защита по настоящему Договору распространяется на страховые случаи, произошедшие в результате действий (бездействия) Страхователя, имевших место в течение Периода страхования. 8.3. Настоящий Договор покрывает исключительно требования (имущественные претензии) о возмещении реального ущерба, причиненного в Период страхования, заявленные Страхователем в течение срока исковой давности, установленного законодательством Российской Федерации.
9. СТРАХОВОЕ ВОЗМЕЩЕНИЕ:	9.1. В сумму страхового возмещения, подлежащего выплате Страховщиком при наступлении страхового случая по настоящему Договору, включаются расходы, указанные в п.п. 10.4.1.1., 10.4.2. Правил страхования.
11. ОСОБЫЕ УСЛОВИЯ:	10.1. Страхователь подтверждает, что в случае регистрации в Личном кабинете на сайте СПАО «Ингосстрах», он дает свое согласие на открытие доступа к своим персональным данным (публикацию) путем ввода идентифицирующих Страхователя данных при регистрации в соответствующем разделе сайта www.ingos.ru . 10.2. Страхователь уведомлен и дает свое согласие на то, что после прекращения действия Договора (в том числе при его расторжении), а также в случае отзыва им как субъектом персональных данных согласия на обработку своих персональных данных, Страховщик обязуется уничтожить такие персональные данные в срок, не превышающий 50 лет с момента прекращения действия настоящего Договора либо с момента получения Страховщиком заявления об отзыве согласия на обработку персональных данных. Страхователь уведомлен о том, что согласие на обработку персональных данных может быть отозвано Страхователем как субъектом персональных данных полностью или в части информирования о других продуктах и услугах в любой момент направления письменного заявления Страховщику. При этом Страховщик вправе продолжить обработку персональных данных только в случаях, когда для такой обработки не требуется согласие субъекта персональных данных. 10.3. Настоящий Договор считается заключенным Страхователем на основании его заявления, отправленного Страховщику через его официальный сайт www.ingos.ru , подписанного простой электронной подписью Страхователя – физического лица, и на указанных в Договоре условиях с момента уплаты страховой премии (страхового взноса). Факт ознакомления Страхователя с условиями страхования подтверждается в том числе специальными отметками (подтверждениями), предоставляемыми в электронном виде на сайте СПАО «Ингосстрах». Оплачивая страховую Премию по настоящему Договору (ст. 438 ГК РФ), Страхователь подтверждает, что при заключении настоящего Договора ему была предоставлена вся необходимая информация, с условиями страхования, Правилами страхования (получил) и информацией о Страховщике, страховом продукте, порядке обращения к Страховщику, а также иной информацией в объеме, предусмотренном Базовыми стандартами Всероссийского союза страховщиков (ВСС), ознакомлен и обязуется исполнять свои обязанности согласно положениям Договора. 10.4. В соответствии с п. 4 ст. 6.1 «Закона РФ «Об организации страхового дела в Российской Федерации» № 4015-1 от 27.11.1992 г. настоящий Договор, составленный в виде электронного документа, подписан усиленной квалифицированной электронной подписью Страховщика и признается Сторонами электронным документом, равнозначным документу на бумажном носителе, подписанному собственноручной подписью полномочного представителя СПАО «Ингосстрах». 10.5. Согласованными способами взаимодействия Страхователя и Страховщика по настоящему Договору являются телефонная и почтовая связь, а также электронная почта, кроме направления документов, относящихся к событиям, имеющим признаки страхового случая. Контактные данные Страхователя и Страховщика указаны в п.1.1. и п.2.1. настоящего Договора
Договор страхования оформлен Страхователем на сайте СПАО «Ингосстрах»	Настоящий Договор, включает текст Правил страхования, заверенных УКЭП Страховщика



Саморегулируемая межрегиональная ассоциация оценщиков

дубликат
от 06.07.2015



Саморегулируемая межрегиональная ассоциация оценщиков №0001 от «28» июня 2007 г.
в едином государственном реестре
саморегулируемых организаций оценщиков

СВИДЕТЕЛЬСТВО

настоящим подтверждается, что

Полякова Елена Владимировна

является членом
Саморегулируемой межрегиональной ассоциации оценщиков

регистрационный номер **2353**
дата включения в реестр **19 мая 2008**

имеет право осуществлять оценочную деятельность в соответствии с Федеральным законом от 29.07.1998 №135-ФЗ «Об оценочной деятельности в Российской Федерации»

Генеральный директор  **А.И. Вяселева**

Свидетельство является собственностью Саморегулируемой межрегиональной ассоциации оценщиков и подлежит возврату в случае прекращения членства.

Саморегулируемая межрегиональная ассоциация оценщиков

Приложение 2. ДОКУМЕНТЫ И МАТЕРИАЛЫ, ИСПОЛЬЗОВАННЫЕ ПРИ ОЦЕНКЕ

Скриншоты объектов-аналогов трехкомнатных квартир РП Солнечный

Аналог №1

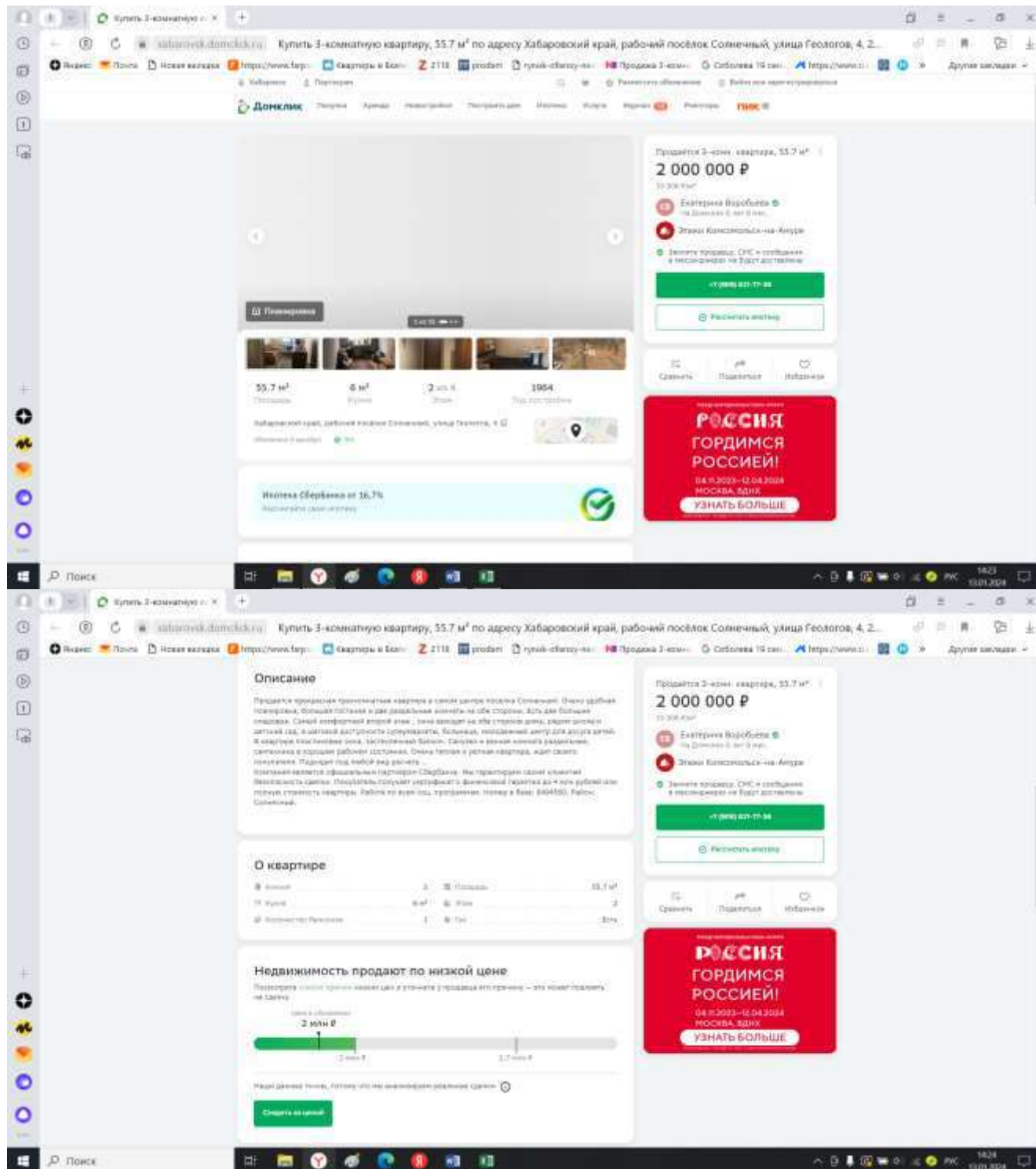

https://khabarovsk.domclick.ru/card/sale_flat_1633361798

Аналог №2

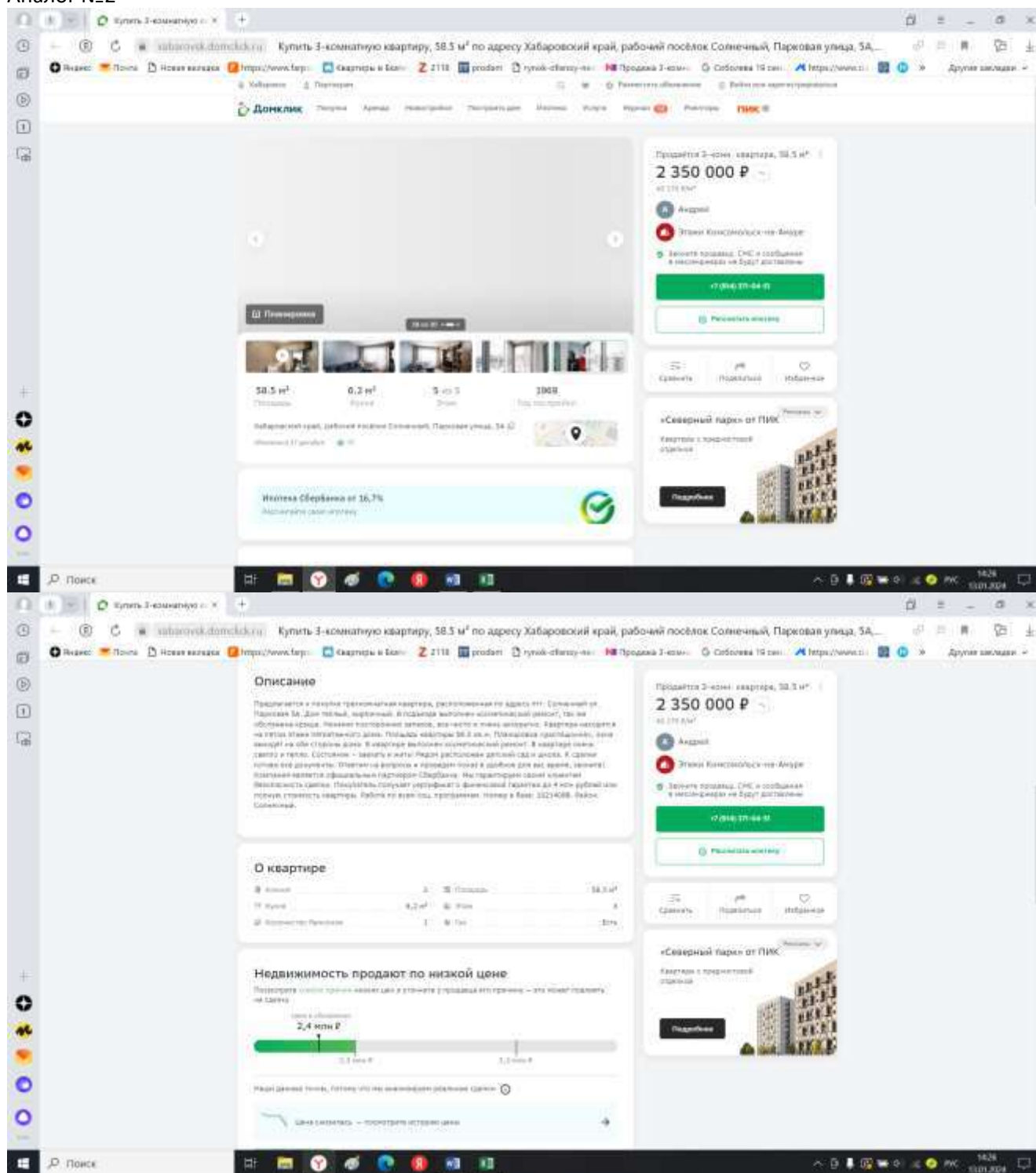

https://xabarovsk.domclick.ru/card/sale_flat_1947091039

Аналог №5

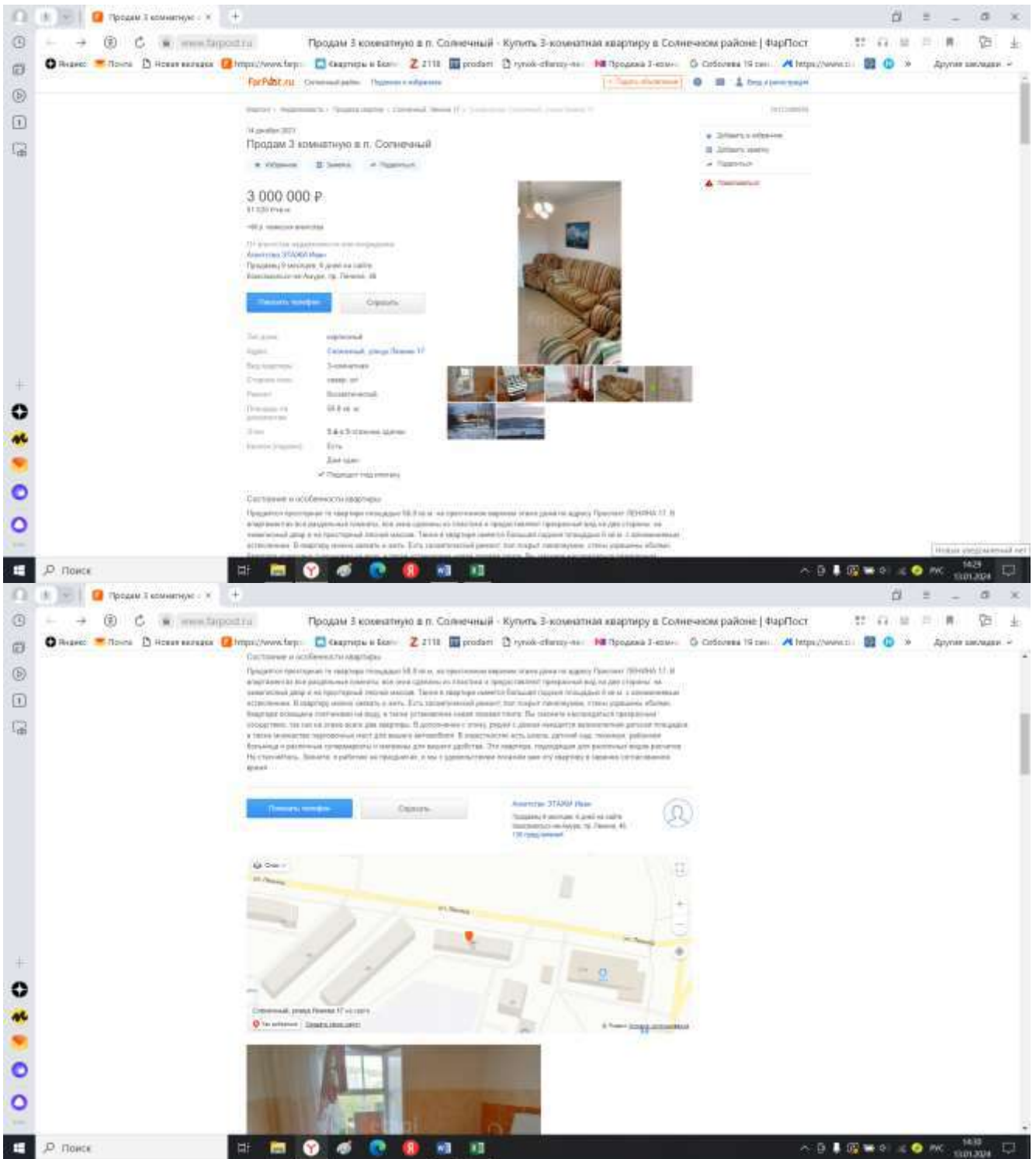

https://www.farpost.ru/solnechnyj-r-n/realty/sell_flats/prodam-3-komnatnuju-v-p-solnechnyj-113489958.html

Отчет об объекте недвижимости сформирован на основании сведений, содержащихся в данных Росреестра.
Отчет носит справочный характер и не является официальным документом.

Отчет об объекте недвижимости

Сведения о характеристиках объекта недвижимости

Помещение	
вид объекта недвижимости	
Дата запроса:	21.12.2023
Кадастровый номер:	27:14:0010102:632
Номер кадастрового квартала:	27:14:0010102
Дата присвоения кадастрового номера:	26.06.2012
Ранее присвоенный государственный учетный номер:	Инвентарный номер 162, Инвентарный номер нет, Условный номер 27:14:0/162-109
Адрес (местоположение):	Хабаровский край, р.н. Солнечный, рп. Солнечный, ул. Геологов, д. 5, кв. 109
Площадь:	57,8
Назначение:	Жилое
Наименование:	Квартира
Номер, тип этажа, на котором расположено помещение, машино-место:	Этаж № 02
Вид жилого помещения:	Квартира
Кадастровая стоимость, руб.:	856146,78
Кадастровые номера иных объектов недвижимости, в пределах которых расположен объект недвижимости:	27:14:0010102:148
Кадастровые номера объектов недвижимости, из которых образован объект недвижимости:	данные отсутствуют
Кадастровые номера образованных объектов недвижимости:	данные отсутствуют
Сведения о включении объекта недвижимости в состав предприятия как юридического комплекса:	данные отсутствуют
Сведения о включении объекта недвижимости в состав единого недвижимого комплекса:	данные отсутствуют
Виды разрешенного использования:	данные отсутствуют
Сведения о включении объекта недвижимости в реестр объектов культурного наследия:	данные отсутствуют
Сведения о кадастровом исчислении:	данные отсутствуют
Сведения об отнесении жилого помещения к определенному виду жилых помещений для специального использования жилого фонда, к жилым помещениям наемного дома социального использования или наемного дома коммерческого использования:	данные отсутствуют
Статус залога об объекте недвижимости:	Сведения об объекте недвижимости имеют статус "актуальные, ранее утратившие"
Особые отметки:	данные отсутствуют



Отчет составлен с помощью Информационно-аналитической системы Глобас (продукт компании СибСФОР) www.globas.ru

1 из 3

Отчет об объекте недвижимости сформирован на основании сведений, содержащихся в данных Росреестра.
Отчет носит справочный характер и не является официальным документом.

Сведения о зарегистрированных правах

Помещение			
вид объекта недвижимости			
Дата запроса:	21.12.2023		
Кадастровый номер:	27:14:0010102:632		
1	Правообладатель (правообладатели):	1.1	Владельцы инвестиционных паев фонда Владельцы инвестиционных паев закрытого паевого инвестиционного фонда недвижимости "РФЦ-Шуваловские Высоты", данные о которых устанавливаются на основании данных лицевых счетов владельцев инвестиционных паев в реестре владельцев инвестиционных паев и счетов депо владельцев инвестиционных паев
2	Вид, номер, дата и время государственной регистрации права:	2.1	Общая долевая собственность 27:14:0010102:632-27:022/2022-7 04.04.2022 06:58:49
3	Сведения об осуществлении государственной регистрации сделок, права без необходимости в силу закона согласия третьего лица, органа:	3.1	данные отсутствуют
4	Ограничение прав и обременение объекта недвижимости:	4.1	
	4.1.1 вид:		Доверительное управление
	дата государственной регистрации:		13.05.2022 04:14:13
	номер государственной регистрации:		27:14:0010102:632-27:022/2022-8
	срок, на который установлено ограничение прав и обременение объекта недвижимости:		Срок действия с 12.05.2022 по 30.04.2035
	лицо, в пользу которого установлено ограничение прав и обременение объекта недвижимости:		Акционерное общество Управляющая компания "РФЦ-Капитал" Д.У. Закрытый паевым инвестиционным фондом недвижимости "РФЦ-ШУВАЛОВСКИЕ ВЫСОТЫ", ИНН: 7455038003, ОГРН: 1197456036975
	сведения о возможности предоставления третьим лицам персональных данных физического лица:		данные отсутствуют
	основание государственной регистрации:		Договор купли-продажи недвижимого имущества, №ДУП/ШВ-345322, выдан 24.03.2022
	сведения об осуществлении государственной регистрации сделок, права, ограничение права без необходимости в силу закона согласия третьего лица, органа:		Протокол доверительного управления, №Б/У, выдан 23.05.2006
	сведения об утратившем залог и о договоре управления залогом, если такой договор заключен для управления ипотекой:		данные отсутствуют
5	Договоры участия в долевом строительстве:		не зарегистрировано
6	Завязанные в судебном порядке права требования:		данные отсутствуют
7	Сведения о возбуждении в отношении зарегистрированного права:		данные отсутствуют
8	Сведения о наличии решения об объекте объекта недвижимости для государственных и муниципальных нужд:		данные отсутствуют



Отчет составлен с помощью Информационно-аналитической системы Глобас (продукт компании СибСФОР) www.globas.ru

2 из 3

Отчет об объекте недвижимости сформирован на основании сведений, содержащихся в данных Росреестра.
Отчет носит справочный характер и не является официальным документом.

Сведения о зарегистрированных правах

		Помещение
		вид объекта недвижимости
Дата запроса:		21.12.2023
Кадастровый номер:		27:14:0010102:632
9	Сведения о невозможности государственной регистрации без личного участия правообладателя или его законного представителя	данные отсутствуют
10	Правопритязания и сведения о наличии поступивших, но не рассмотренных заявлений о проведении государственной регистрации права (перехода, прекращения права), ограничения права или обременения объекта недвижимости, сделки в отношении объекта недвижимости	отсутствуют
11	Сведения о невозможности государственной регистрации перехода, прекращения, ограничения права на земельный участок из земель сельскохозяйственного назначения	данные отсутствуют

глобас!

Отчет составлен с помощью Информационно-аналитической системы Глобас (продукт компании OpenSoft) www.globas.ru

3 из 3

РОССИЙСКАЯ ФЕДЕРАЦИЯ
ХАБАРОВСКИЙ КРАЙ

СОЛНЕЧНЫЙ РАЙОННЫЙ ФИЛИАЛ
ГУ "КРАЕВОЕ БЮРО ТЕХНИЧЕСКОЙ ИНВЕНТАРИЗАЦИИ"

Область, республика, край ХАБАРОВСКИЙ

Район СОЛНЕЧНЫЙ

Поселок СОЛНЕЧНЫЙ

**ТЕХНИЧЕСКИЙ ПАСПОРТ ЖИЛОГО ПОМЕЩЕНИЯ
(КВАРТИРЫ) № 109**

в доме № 5 по улице Геологов

Инвентарный номер	162					
Номер в реестре жилищного фонда	1/3-18-131					
Кадастровый номер	27	14	00/00/00	00	162/1/A	0109
	А	Б	В	Г	Д	Е

Паспорт составлен по состоянию на 2002г.
(указывается дата обследования объекта учета)

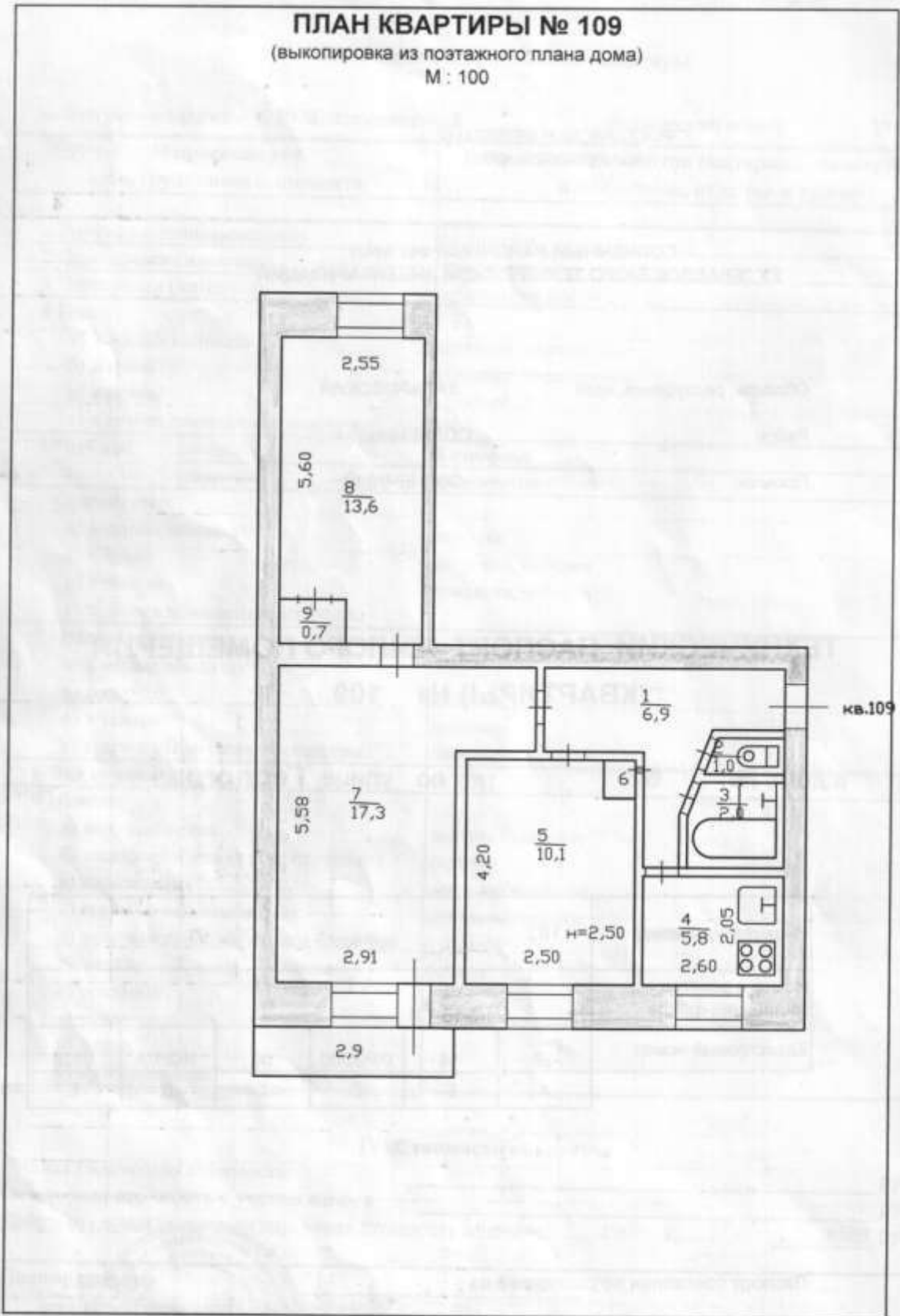

I. Сведения о принадлежности

№ п/п	Субъект права: для граждан - фамилия, имя, отчество, паспорт; для юридических лиц - по Уставу	Документы, подтверждающие право собственности, владения, пользования	Доля (часть, литера)
1	2	3	4

II. Экспликация площади квартиры

Этажи, литера	Номер по плану здания комнат, кухни, корид. и пр.	Назначение частей помещения: жилая комната, кухня и т.п.	Формула подсчета помещений	Общая площадь квартиры	В т.ч. площадь				Высота помещений по в.обмеру	Самовольно переоборуд. площадь	Примечание
					квартиры	из нее		лоджий, балконов, террас, веранд и кладовых (с коэф.)			
						жилая	подсобная				
1	2	3	4	5	6	7	8	9	10	11	12
2	1	КОРИДОР		6,9	6,9		6,9		2,50		
	2	СУЗЕЛ		1,0	1,0		1,0				
	3	ВАННАЯ		2,0	2,0		2,0				
	4	КУХНЯ		5,8	5,8		5,8				
	5	ЖИЛАЯ		10,1	10,1	10,1					
	6	ШКАФ		0,4	0,4		0,4				
	7	ЖИЛАЯ		17,3	17,3	17,3					
	8	ЖИЛАЯ		13,6	13,6	13,6					
	9	ШКАФ		0,7	0,7		0,7				
		БАЛКОН		0,9				0,9			
		ИТОГО:		58,7	57,8	41,0	16,8	0,9			

III. Техническое описание квартиры

Год постройки здания 1974 Этажность 5 Физический износ 27 %

Наименование конструктивного элемента	Описание элементов (материал, конструкция или система, отделка и прочее)
1	2
1 Наружные стены (материал)	кирпичные
2 Перегородки (материал)	кирпичные
3 Перекрытия (материал)	ж/бетонные плиты
4 Полы:	
а) в жилых комнатах	дощатые, окрашенные
б) в кухне	дощатые, окрашенные
в) в ванной	цементные
г) в других помещениях квартиры	
5 Проемы:	
оконные	2 створные
дверные	филенчатые
6 Отделка стен:	
а) в жилых комнатах	побелка
б) в кухне	покраска, побелка
в) в ванной	покраска, побелка
г) в других помещениях квартиры	
7 Отделка потолков:	
а) в жилых комнатах	побелка
б) в кухне	побелка
в) в ванной	побелка
г) в других помещениях квартиры	побелка
8 Вид отопления:	от ТЭЦ
9 Наличие:	
а) водоснабжения	централизованное
б) электроснабжения (тип проводки)	скрытая
в) канализации	централизованное
г) горячего водоснабжения	централизованное
д) ванн или душа, сауны или бассейна	чугунная
е) лоджии или балкона	балкон
ж) телефона	
з) радио	
и) лифта	
к) мусоропровода	

IV. Стоимость квартиры

Полная балансовая стоимость _____ руб.
 Остаточная стоимость с учетом износа _____ руб.
 Действительная инвентаризационная стоимость в ценах 1969 г. 6809 руб.

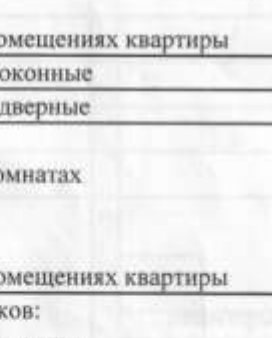
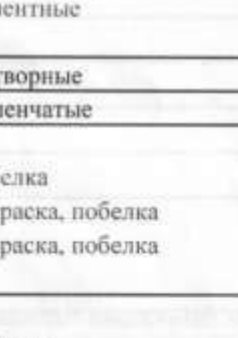
Паспорт выдан	"14"	августа	2002 г.
Начальник БТИ			<u>Н.Н.Доровская</u>
Специалист			<u>О.Г.Новгородцева</u>

Отчет об объекте недвижимости сформирован на основании сведений, содержащихся в данных Росреестра.
Отчет носит справочный характер и не является официальным документом.

Сведения о характеристиках объекта недвижимости

Помещение	
вид объекта недвижимости	
Дата запроса:	22.12.2023
Кадастровый номер:	27:14:0010102-1305
Номер кадастрового квартала:	27:14:0010102
Дата присвоения кадастрового номера:	28.06.2012
Раннее присвоенный государственный учетный номер:	Инвентарный номер 37, Инвентарный номер нэт, Условный номер 27:14:1400:12/37:44
Адрес (местоположение):	Хабаровский край, р-н Солнечный, р-н Солнечный, ул. Гоголова, д. 12, кв. 44
Площадь:	49.4
Назначение:	Жилое
Наименование:	Квартира
Номер, тип этажа, на котором расположено помещение, машино-место:	Этаж № 02
Вид жилого помещения:	Квартира
Кадастровая стоимость, руб.:	582448.54
Кадастровые номера иных объектов недвижимости, в пределах которых расположен объект недвижимости:	27:14:0010102-179
Кадастровые номера объектов недвижимости, из которых образован объект недвижимости:	данные отсутствуют
Кадастровые номера образованных объектов недвижимости:	данные отсутствуют
Сведения о включении объекта недвижимости в состав предприятия как юридического комплекса:	данные отсутствуют
Сведения о включении объекта недвижимости в состав единого недвижимого комплекса:	данные отсутствуют
Виды разрешенного использования:	данные отсутствуют
Сведения о включении объекта недвижимости в реестр объектов культурного наследия:	данные отсутствуют
Сведения о кадастровом инженере:	данные отсутствуют
Сведения об отношении жилого помещения к определенному виду жилых помещений специального жилого фонда, к жилым помещениям наемного фонда социального использования или наемного фонда коммерческого использования:	данные отсутствуют
Статус записи об объекте недвижимости:	Сведения об объекте недвижимости имеют статус "актуальные, ранее учтенные"
Особые отметки:	данные отсутствуют



Отчет составлен в системе Информационно-аналитической системы Глобас (продукт компании СпектрИнфо) www.globas.ru

Отчет об объекте недвижимости сформирован на основании сведений, содержащихся в данных Росреестра.
Отчет носит справочный характер и не является официальным документом.

Сведения о зарегистрированных правах

Помещение			
вид объекта недвижимости			
Дата запроса:	22.12.2023		
Кадастровый номер:	27:14:0010102-1305		
1	Правообладатель (правообладатели):	1.1	Владельцы инвестиционных паев Фонда Владельцы инвестиционных паев закрытого паевого инвестиционного фонда недвижимости "РФЦ-Шуваловские высотки", данные о которых устанавливаются на основании данных лицевых счетов владельцев инвестиционных паев в реестре владельцев инвестиционных паев и счетов депо владельцев инвестиционных паев
2	Вид, номер, дата и время государственной регистрации права:	2.1	Общая долевая собственность 27:14:0010102-1305-27/022/2022-4 09.03.2022 10:48:03
3	Сведения об осуществлении государственной регистрации сделки, права без необходимого в силу закона согласия третьего лица, органа:	3.1	данные отсутствуют
4	Ограничение прав и обременение объекта недвижимости:	4.1	
4.1.1	вид:		Доверительное управление
	дата государственной регистрации:		13.05.2022 06:32:25
	номер государственной регистрации:		27:14:0010102-1305-27/022/2022-5
	срок, на который установлено ограничение прав и обременение объекта недвижимости:		Срок действия с 13.05.2022 по 30.04.2035
	лицо, в пользу которого установлено ограничение прав и обременение объекта недвижимости:		Акционерное общество "Управляющая компания "РФЦ-Капитал" Д.У. Закрытый паевой инвестиционный фондом недвижимости "РФЦ-ШУВАЛОВСКИЕ ВЫСОТЫ", ИНН: 7455036003, ОГРН: 1187456036975
	сведения о возможности предоставления третьим лицам персональные данные физического лица:		данные отсутствуют
	основание государственной регистрации:		Правила доверительного управления Закрытым паевым инвестиционным фондом недвижимости "РФЦ-Шуваловские высотки", №0519-75409089, выдан 23.05.2006
	сведения об осуществлении государственной регистрации сделки, права, ограничения права без необходимого в силу закона согласия третьего лица, органа:		данные отсутствуют
	сведения об управляющем залогом и о договоре управления залогом, если такой договор заключен для управления залогом:		данные отсутствуют
5	Договоры участия в долевом строительстве:		не зарегистрировано
6	Заявления в судебном порядке права требования:		данные отсутствуют
7	Сведения о возражении в отношении зарегистрированного права:		данные отсутствуют
8	Сведения о наличии решения об изъятии объекта недвижимости для государственных и муниципальных нужд:		данные отсутствуют
9	Сведения о невозможности государственной регистрации без личного участия правообладателя или его законного представителя:		данные отсутствуют



Отчет составлен в системе Информационно-аналитической системы Глобас (продукт компании СпектрИнфо) www.globas.ru

Отчет об объекте недвижимости сформирован на основании сведений, содержащихся в данных Росреестра.
Отчет носит справочный характер и не является официальным документом.

Сведения о зарегистрированных правах

Помещение		
вид объекта недвижимости		
Дата запроса:	22.12.2023	
Кадастровый номер:	27:14:0010102:1305	
10	Правообременения и сведения о наличии поступивших, но не зарегистрированных данных о предоставлении государственной регистрации прав (перехода, прекращения права), ограничения права или обременения объекта недвижимости, сделки в отношении объекта недвижимости:	отсутствуют
11	Сведения о невозможности государственной регистрации перехода, прекращения, ограничения права на земельный участок из земель сельскохозяйственного назначения:	данные отсутствуют

глобас!

Отчет сформирован с помощью Информационно-аналитической системы Глобас (продукт компании СпейсФорт) www.globas.ru

3 из 3

Муниципальное Унитарное
Проектно-Строительное Предприятие
«ПРИС»

лицензия
ГС-7-27-01-1026-0-2717005077-0105521-2

**Проект перепланировки квартиры №44
в жилом доме №12 по ул.Геологов.**

Архитектурно-строительные решения

Заказчик: Корж Д.А.

р.п. Солнечный
2009г.

**СОЛНЕЧНЫЙ РАЙОННЫЙ ФИЛИАЛ
ГУ "КРАЕВОЕ БЮРО ТЕХНИЧЕСКОЙ ИНВЕНТАРИЗАЦИИ"**

Область, республика, край ХАБАРОВСКИЙ
Район СОЛНЕЧНЫЙ
Поселок СОЛНЕЧНЫЙ

**ТЕХНИЧЕСКИЙ ПАСПОРТ ЖИЛОГО ПОМЕЩЕНИЯ
(КВАРТИРЫ) № 44**

в доме № 12 по улице Геологов

Инвентарный номер	37					
Номер в реестре жилищного фонда	1/4-39-350					
Кадастровый номер						
	А	Б	В	Г	Д	Е

Паспорт составлен по состоянию на " 20 " сентября 1991г.
(указывается дата обследования объекта учета)

4

ПЛАН КВАРТИРЫ № 44
(выкопировка из поэтажного плана дома)
М : 100

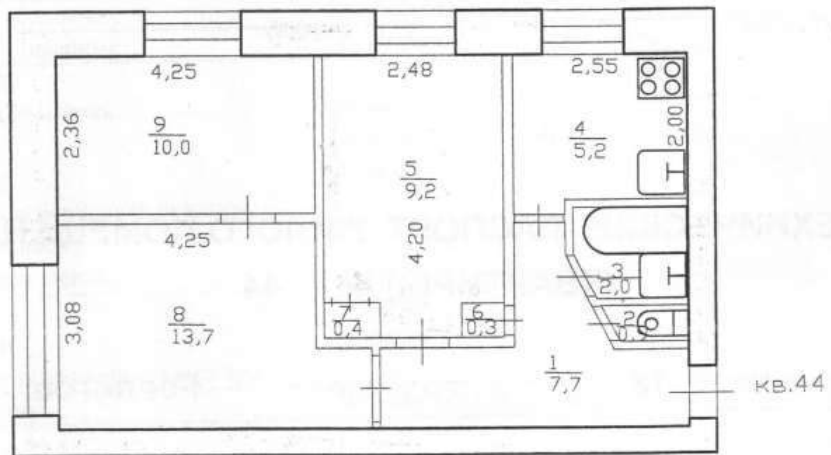

III. Техническое описание квартиры

Год постройки здания **1972** Этажность **5** Физический износ **20 %**

Наименование конструктивного элемента 1	Описание элементов (материал, конструкция или система, отделка и прочее) 2
1 Наружные стены (материал)	кирпичные
2 Перегородки (материал)	кирпичные
3 Перекрытия (материал)	ж/бетонные плиты
4 Полы: а) в жилых комнатах б) в кухне в) в ванной г) в других помещениях квартиры	дощатые дощатые цементные
5 Проемы: оконные дверные	двойные створные филенчатые
6 Отделка стен: а) в жилых комнатах б) в кухне в) в ванной г) в других помещениях квартиры	обои побелка побелка
7 Отделка потолков: а) в жилых комнатах б) в кухне в) в ванной г) в других помещениях квартиры	побелка побелка побелка
8 Вид отопления:	от квартальной котельной
9 Наличие: а) водоснабжения б) электроснабжения (тип проводки) в) канализации г) горячего водоснабжения д) ванн или душа, сауны или бассейна е) лоджии или балкона ж) телефона з) радио и) лифта к) мусоропровода	централизованное скрытый централизованное централизованное чугунная

IV. Стоимость квартиры

Полная балансовая стоимость _____ руб.
 Остаточная стоимость с учетом износа _____ руб.
 Инвентаризационная стоимость в ценах 1969 г. **6175** руб.



"23" июля 2004г.

 Н.Н. Доровская

 Д.В. Нежид

АДМИНИСТРАЦИЯ ГОРОДСКОГО ПОСЕЛЕНИЯ
«РАБОЧИЙ ПОСЕЛОК СОЛНЕЧНЫЙ»
МЕЖВЕДОМСТВЕННАЯ КОМИССИЯ
ПО ИСПОЛЬЗОВАНИЮ ЖИЛИЩНОГО ФОНДА

РЕШЕНИЕ

От 08.07.2009 г. № 108
р.п. Солнечный.

О согласовании перепланировки
жилого помещения.

В связи с обращением Корж Дмитрия Александровича, Корж Елены Александровны о намерении провести перепланировку жилых помещений адресу: п. Солнечный, Геологов ул. д. 12, кв. 44, принадлежащих им на основании договора купли-продажи от 24.08.2004 и свидетельства о государственной регистрации права от 24 сентября 2004 года № 27 АА 141193.

По результатам рассмотрения представленных документов принято решение:

1. Дать согласие на перепланировку жилых помещений в соответствие с представленным проектом.

2. Установить срок производства ремонтно-строительных работ с 01.07.2009г. по 01.07.2010г.; режим производства ремонтно-строительных работ с 10⁰⁰ до 21⁰⁰ часа, ежедневно.

3. Обязать заявителя осуществить перепланировку жилого помещения в соответствии с проектом и с соблюдением требований СНиП.

4. Уборку строительного мусора производить в соответствии с существующими правилами санитарной очистки поселка

5. Установить, что приемочная комиссия осуществляет приемку выполненных ремонтно-строительных работ и подписание акта о завершении перепланировки жилого помещения в установленном порядке.

6. Приемочной комиссии после подписания акта о перепланировке жилого помещения направить подписанный акт в орган местного самоуправления.

7. Решение вступает в силу со дня его подписания.

8. Контроль за исполнением настоящего решения возложить на ведущего специалиста по вопросам ЖКХ администрации городского поселения «Рабочий поселок Солнечный» А.А. Асоянц

Заместитель председателя комиссии
М.П.



А.А.Асоянц

Получил 10 07 2009 г.

(подпись заявителя или уполномоченного заявителя)

РОССИЙСКАЯ ФЕДЕРАЦИЯ
ОБЩЕСТВО С ОГРАНИЧЕННОЙ
ОТВЕТСТВЕННОСТЬЮ
«Солнечный 1»
Строитель ул. д. 12, п.п. Солнечный, 602711
телефон: (42140) 2 30 90
ОГРН 08102884, ОГРН 1072717000036,
ИНН 40701 2717015088/271701001

Корж Д.А.
ул. Геологов, д. 12-44

№ 1-4/2012
На № _____ от _____

Уважаемый Дмитрий Александрович!

Настоящим ООО «Солнечный 1» дает Вам свое согласие на производство работ по устройству балкона согласно предоставленного проекта при условии согласия не менее чем двух третей собственников помещений дома № 12 по ул. Геологов в поселке Солнечный.

Для получения согласия Вам необходимо инициировать проведение общего собрания собственников помещений по правилам, предусмотренным статьями 44-48 Жилищного кодекса Российской Федерации.

Копию протокола с подписями собственников необходимо предоставить в ООО «Солнечный 1»

С уважением,
Заместитель генерального директора
ООО «Солнечный 1»

Е.В. Турленко

Муниципальное проектно-строительное
предприятие «ПРИС»

Лицензия № ГС-7-27-01-1026-0-2717005077-010521-2

**Проект на устройство балкона
в квартире № 44
в жилом доме № 12 по ул. Геологов**

Архитектурно-строительные решения

Заказчик: Корж Д.А.

р.п. Солнечный
2012 г.

Ведомость рабочих чертежей основного комплекта

Лист	Наименование	Примечание
1	2	3
1	Общие данные	
2	Пояснительная записка	
3	Архитектурно-строительные решения	
4	Плана перепланировки квартиры	
5	Фрагмент фасада до устройства балкона	
6	План квартиры до устройства балкона	
7	Фрагмент фасада. Устройство балкона	
8	План устройства балкона	
9	План балкона. Разрез 1-1	
10	Разрез 2-2	
11	Общий вид балкона.	
12	Спецификация металлических изделий и материалов	
13	План квартиры с балконом	
14	Фрагмент фасада с балконом	

Общие данные

Проект перепланировки квартиры №44 расположенной на втором этаже в жилом пятиэтажном кирпичном доме №12 по ул. Геологов выполнен на основании:
 - Заявки заказчика Корж Д.А.
 - Плана перепланировки квартиры №44 по ул. Геологов д. № 12.

Проект разработан в соответствии с требованиями экологических, санитарно – гигиенических, противопожарных и других норм, действующих на территории Российской Федерации, и обеспечивающие взрывобезопасность и пожаробезопасность при эксплуатации здания.

И.о. директора МУПСП «ПРИС»



Бондарева Г.Г.

				АС			
				р.п. Солнечный, Хабаровского края			
				Проект на устройство балкона в квартире №4# в жилом доме №12 по ул. Геологов	Стадия	Лист	Листов
и.о. директора	Бондарева Г.Г.				п	1	14
выполнил	Бондарева Г.Г.						
				Общие данные	Муниципальное унитарное проектно-строительное предприятие «ПРИС»		

Пояснительная записка

Квартира №44 по ул.Строителей дом №12 в п. Солнечный находится в жилом кирпичном 5-х этажном доме на 2-ом этаже.

Строительные конструкции дома:

-Фундаменты	ленточные из бетонных блоков.
-перекрытие	ж/бетонные пустотные плиты ,толщиной 220мм.
-наружные стены	-кирпичные, толщиной 680мм.
-внутренние стены	-кирпичные, толщиной 510-380мм.
-перегородки	-кирпичные , толщиной 120мм.
- окна	- деревянные, с двойным остеклением по серии 1.136.5-16.
-двери	- деревянные, щитовые по ГОСТ 6629-64.
-полы	- деревянные.

От заказчика: Корж Д.А.поступила заявка на выполнение проекта на устройство балкона:

По устройству балкона:

1. В жилой комнате №5 выполнить демонтаж оконного блока, установить балконный дверной блок, выполнить устройство балкона.

Специалистами МУПСП «ПРИС» было произведено обследование технического состояния строительных конструкций квартиры на возможность проведения работ. В ходе обследования установлено, все строительные конструкции находятся в технически исправном состоянии.

Вывод: Устройство балкона в квартире ул. Геологов № 12 возможна, и обеспечивает безопасную для жизни и здоровья людей эксплуатацию квартиры.

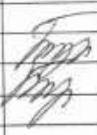
				АС			
				р.п. Солнечный, Хабаровского края			
				Проект на устройство балкона в квартире №44в жилом доме №12 по ул. Геологов	Стадия п	Лист 2	Листов 14
и.о.директора выполнил	Бондарева Г.Г. Бондарева Г.Г.			Пояснительная записка	Муниципальное унитарно проектно-строительное предприятие «ПРИС»		

И.о. директора МУПСП «ПРИС»
Бондаревой Г. Г.
от Корж Д.А.,
проживающих по адресу:
р.п. Солнечный, Солнечного района
ул. Геологов дом 12, кв. №4

Прошу выполнить проект на устройство балкона.
При устройстве балкона:
- выход на балкон предусмотреть из жилой комнаты с устройством балконной двери в части оконного проема.

29.06.2012г



Корж Д.А.

Фрагмент фасада до устройства балкона



				АС		
				р.п. Солнечный, Хабаровского края		
и.о.директора	Бондарева Г.Г.		Проект на устройство балкона в квартире №4 в жилом доме №12 по ул. Геологов	Стадия	Лист	Листов
выполнил	Бондарева Г.Г.			п	5	14
			Фрагмент фасада до устройства балкона	Муниципальное унитарное проектно-строительное предприятие «ПРИС»		

План квартиры до устройства балкона

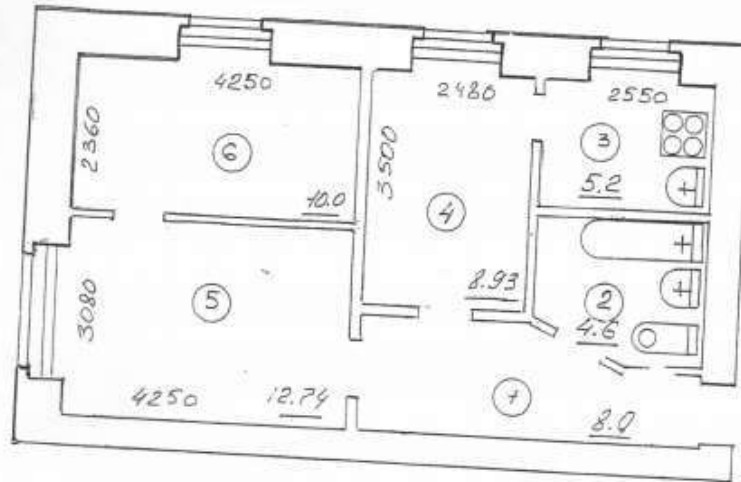

ЭКСПЛИКАЦИЯ ПОМЕЩЕНИЙ

№по по плану	НАИМЕНОВАНИЕ	ПЛОЩАДЬ м²	ПРИМЕЧАНИЕ					
1	Коридор	8,0						
2	Санузел	4,60						
3	Кухня	5,20						
4	Жилая комната	8,93						
5	Жилая комната	10,30						
6	Жилая комната	12,74						
7	Жилая комната	10,0						
АС								
р.п. Солнечный, Хабаровского края								
и.о. директ.	Бондарева Г.Г.		Проект на устройство балкона в квартире №4 в жилом доме №12 по ул. Геологов					
выполнил	Бондарева Г.Г.			<table border="1"> <tr> <td>Стадия</td> <td>Лист</td> <td>Листов</td> </tr> <tr> <td>п</td> <td>6</td> <td>14</td> </tr> </table>	Стадия	Лист	Листов	п
Стадия	Лист	Листов						
п	6	14						
План квартиры до устройства балкона			Муниципальное унитарное проектно-строительное предприятие «ПРИС».					

Фрагмент фасада. Устройство балкона



				АС		
				р.п. Солнечный, Хабаровского края		
и.о. директора	Бондарева Г.Г.		Проект на устройство балкона в квартире №4 в жилом доме №12 по ул. Геологов	Стадия	Лист	Листов
выполнил	Бондарева Г.Г.			п	7	14
			Фрагмент фасада. Устройство балкона	Муниципальное унитарное проектно-строительное предприятие «ПРИС»		

План устройства балкона

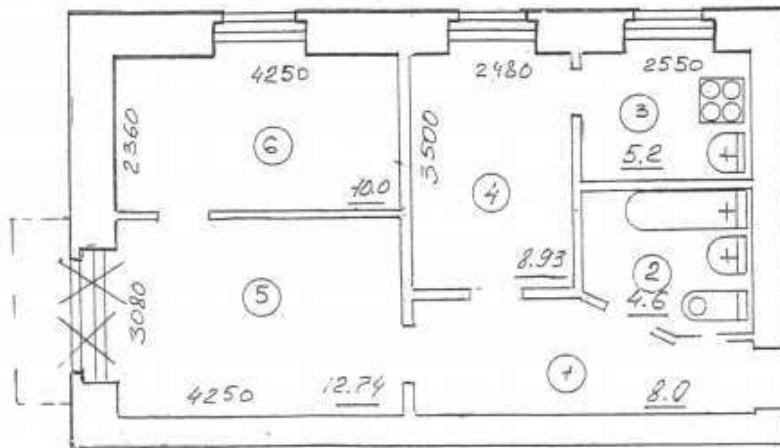

Условные обозначения

 - демонтируемый оконный блок

				АС		
				р.п. Солнечный, Хабаровского края		
и.о. директора	Бондарева Г Г		Проект на устройство балкона в квартире №4 в жилом доме №12 по ул. Геологов	Стадия	Лист	Листов
выполнил	Бондарева Г Г			п	8	14
			План устройства балкона	Муниципальное унитарное проектно-строительное предприятие «ПРИС»		

План балкона

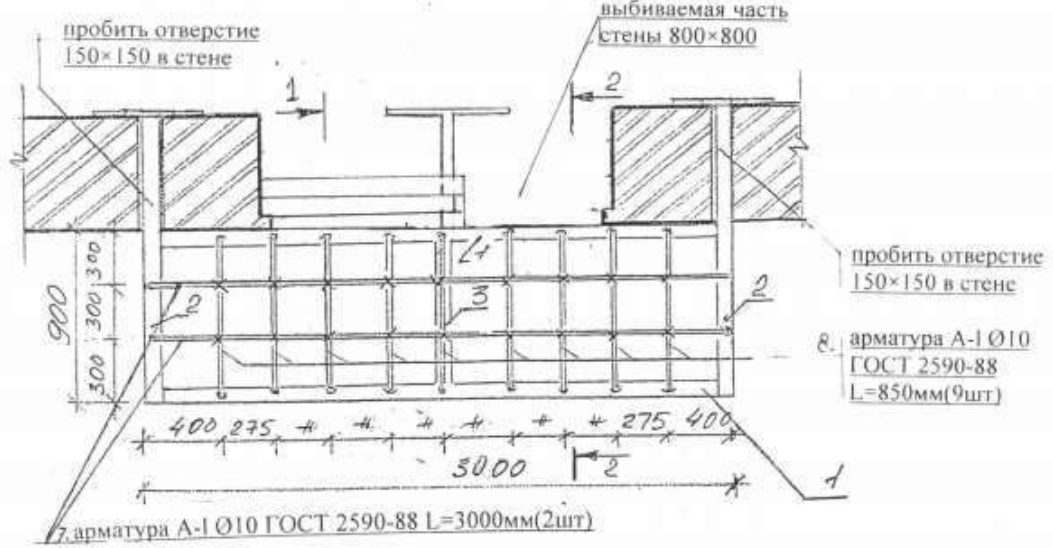

Разрез 1-1

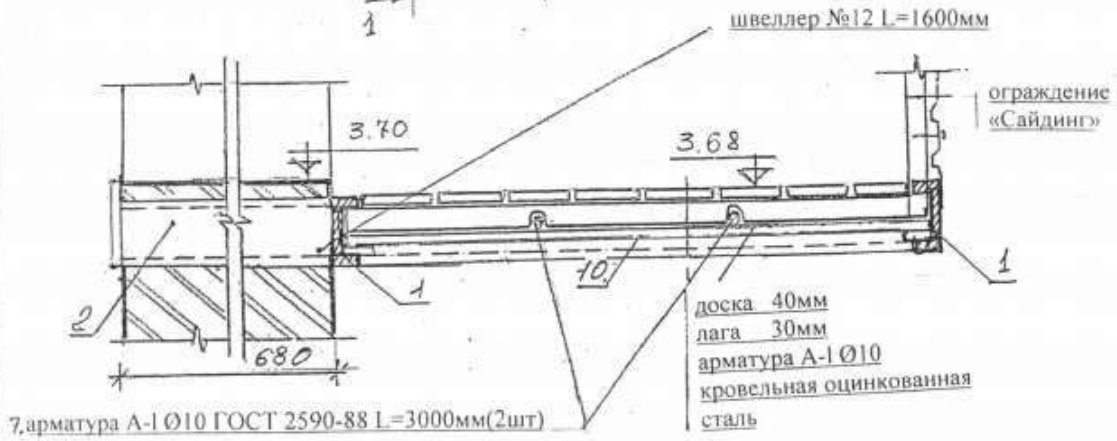

Примечание:

1. После установки швеллеров в отверстия, отверстия затампонировать цементным раствором.
2. Разрез 2-2 см. лист АС

				АС			
				р.п. Солнечный, Хабаровского края			
и.о. директора выполнил	Бондарева Г.Г.	<i>[Signature]</i>		Проект на устройство балкона в	Стадия	Лист	Листов
	Бондарева Г.Г.			квартире №4 в жилом доме №12 по	п	9	14
				ул. Геологов			
				План балкона.	Муниципальное унитарное проектно-строительное предприятие «ПРИС»		
				Разрез			

Разрез 2-2

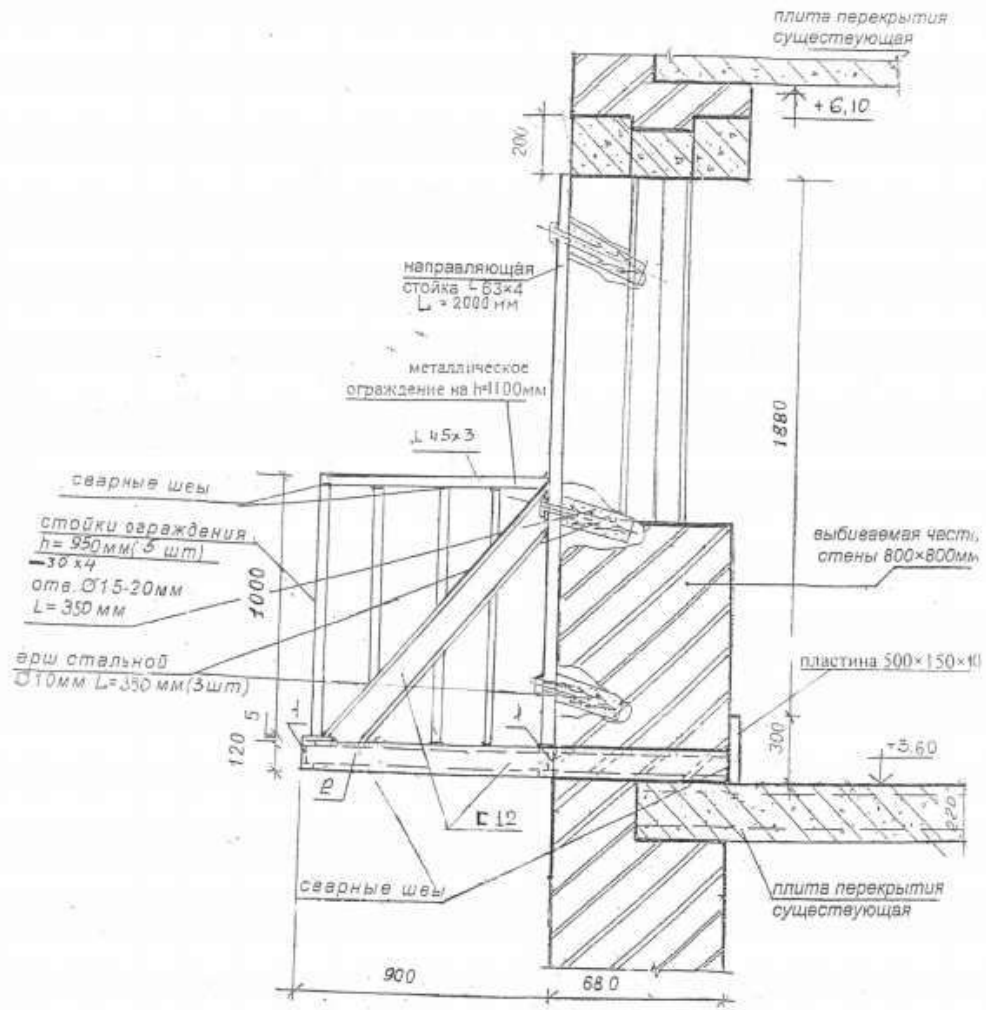

		АС			
		р.п. Солнечный, Хабаровского края			
и.о. директора	Бондарева Г.Г.	Проект на устройство балкона в квартире №4в жилом доме №12 по ул. Геологов	Стадия	Лист	Листов
выполнил	Бондарева Г.Г.		п	10	14
		Разрез	Муниципальное унитарное проектно-строительное предприятие «ПРИС».		

Общий вид балкона

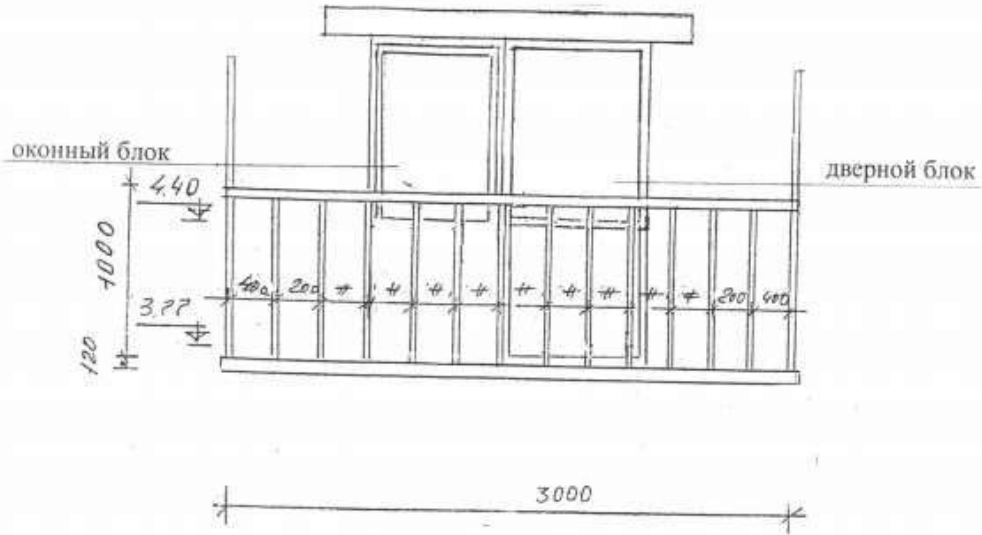

				АС		
				р.п. Солнечный, Хабаровского края		
				Проект на устройство балкона в	Стадия	Лист
				квартире №4 в жилом доме №12 по	п	11
				ул. Геологов		14
				Общий вид балкона	Муниципальное унитарное проектно-строительное предприятие «ПРИС».	
и.о. директора	Бондарева Г.Г.					
выполнил	Бондарева Г.Г.					

Спецификация металлических изделий и материалов

Позиция	Марка	Сечение	Наименование	Длина (мм)	Кол-во (шт)	Вес (кг)	Примечание
Каркас балкона							
1	швеллер	№12	ГОСТ 8240-97	3000	2		
2	швеллер	№12	ГОСТ 8240-97	1600	2		
3	швеллер	№12	ГОСТ 8240-97	900	1		
4	швеллер-укос	№12	ГОСТ 8240-97	1200	2		
5	уголок равнобокий	L63×4	ГОСТ 8509-93	2000	2		*
6	уголок равнобокий	L45×3	ГОСТ 8509-93	850	4		
7	арматура	A1 Ø10	ГОСТ 5781-82*	2980	3		
8	арматура	A1 Ø10	ГОСТ 5781-82*	880	9		
9	уголок равнобокий	L45×3	ГОСТ 8509-93	2900	1		
10	уголок равнобокий	L45×3	ГОСТ 8509-93	900	2		
11	Сталь полосовая	—30×4	ГОСТ 103-76	950	24		
Материалы							
1	Доска обрезная h=40мм			м ³	0.108		
2	Профилированный лист-металлосайдинг			м ²	4,8		
3	Саморезы			шт	200		
4	Саморезы по дереву L=40мм			шт	150		
5	Оцинкованное кровельное железо			м ²	2,7		
6	Ерш стальной Ø10 L=350мм			шт	12		
7	Пластина h=10мм 200×100			шт	1		

Примечание: Экран ограждения балкона выполнить из металлосайдинга

				АС		
				р.п. Солнечный, Хабаровского края		
и.о. директора	Бондарева Г.Г.		Проект перепланировки квартиры №4в жилом доме №12 по ул. Геологов	Стадия	Лист	Листов
выполнил	Бондарева Г.Г.		п	12	14	
				Спецификация металлических изделий и материалов	Муниципальное унитарное проектно-строительное предприятие «ПРИС»	

План квартиры с балконом

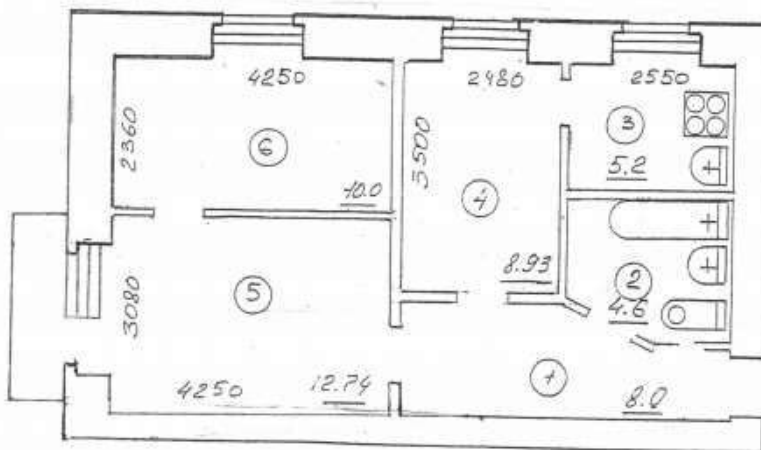

№ по плану	НАИМЕНОВАНИЕ	ПЛОЩАДЬ м ²	ПРИМЕЧАНИЕ						
1	Коридор	8,0							
2	Санузел	4,60							
3	Кухня	5,20							
4	Жилая комната	8,93							
5	Жилая комната	10,30							
6	Жилая комната	12,74							
7	Жилая комната	10,0							
АС									
р.п. Солнечный, Хабаровского края									
и.о. директора	Бондарева Г Г		Проект на устройство балкона в квартире №4 в жилом доме №12 по ул. Геологов План квартиры с балконом						
выполнил	Бондарева Г Г								
			<table border="1"> <tr> <td>Стадия</td> <td>Лист</td> <td>Листов</td> </tr> <tr> <td>п</td> <td>13</td> <td>14</td> </tr> </table>	Стадия	Лист	Листов	п	13	14
Стадия	Лист	Листов							
п	13	14							
			Муниципальное унитарное проектно-строительное предприятие «ПРИС»						

Фрагмент фасада с балконом



				АС		
				р.п. Солнечный, Хабаровского края		
и.о. директора	Бондарева Г.Г.		Проект на устройство балкона в квартире №4в жилом доме №12 по ул. Геологов	Стадия	Лист	Листов
выполнил	Бондарева Г.Г.			п	14	14
			Фрагмент фасада с балконом	Муниципальное унитарное проектно-строительное предприятие «ПРИС»		

Отчет об объекте недвижимости сформирован на основании сведений, содержащихся в данных Росреестра.
Отчет носит справочный характер и не является официальным документом.
Отчет об объекте недвижимости

Сведения о характеристиках объекта недвижимости

Помещение	
вид объекта недвижимости	
Дата запроса:	21.12.2023
Кадастровый номер:	27:14:0010102-1499
Номер кадастрового квартала:	27:14:0010102
Дата присвоения кадастрового номера:	28.06.2012
Ранев присвоенный государственный учетный номер:	Ивентарный номер 2-13
Адрес (местоположение):	Хабаровский край, р-н Солнечный, рп. Солнечный, ул. Лавина, д. 20, кв. 79
Площадь:	61
Назначение:	Жилое
Наименование:	Квартира
Номер, тип этажа, на котором расположено помещение, машино-место:	Этаж № 2
Вид жилого помещения:	Квартира
Кадастровая стоимость, руб.:	663301,19
Кадастровые номера иных объектов недвижимости, в пределах которых расположен объект недвижимости:	27:14:0010102-190
Кадастровые номера объектов недвижимости, из которых образован объект недвижимости:	данные отсутствуют
Кадастровые номера образованных объектов недвижимости:	данные отсутствуют
Сведения о включении объекта недвижимости в состав предприятия как юридического лица:	данные отсутствуют
Сведения о включении объекта недвижимости в состав единого недвижимого комплекса:	данные отсутствуют
Виды разрешенного использования:	данные отсутствуют
Сведения о включении объекта недвижимости в реестр объектов культурного наследия:	данные отсутствуют
Сведения о кадастровом инвентаре:	Вид выполненных кадастровых работ: наименование сведений о площади помещения и кадастровый номер: 27:14:0010102-1499
Сведения об отнесении жилого помещения к определенному виду жилых помещений специального жилищного фонда, к жилым помещениям наемного дома социального использования или наемного дома коммерческого использования:	данные отсутствуют
Статус земли об объекте недвижимости:	Сведения об объекте недвижимости имеют статус "актуальный, ранее учтенный"
Особые отметки:	данные отсутствуют



Отчет сформирован с помощью Информационно-аналитической системы Глобас (редактор сведений Свидетр) www.globas.ru

1 из 3

Отчет об объекте недвижимости сформирован на основании сведений, содержащихся в данных Росреестра.
Отчет носит справочный характер и не является официальным документом.

Сведения о зарегистрированных правах

Помещение																									
вид объекта недвижимости																									
Дата запроса:	21.12.2023																								
Кадастровый номер:	27:14:0010102-1499																								
1	<table border="1"> <tr> <td>Правообладатель (правообладатели):</td> <td>1.1</td> <td>Владельцы инвестиционных паев фонда Владельцы инвестиционных паев закрытого паевого инвестиционного фонда недвижимости "ФЦ-Шуваловские высоты", данные о которых устанавливаются на основании данных лицевого счета владельцев инвестиционных паев и реестре владельцев инвестиционных паев и счетов депо владельцев инвестиционных паев</td> </tr> </table>	Правообладатель (правообладатели):	1.1	Владельцы инвестиционных паев фонда Владельцы инвестиционных паев закрытого паевого инвестиционного фонда недвижимости "ФЦ-Шуваловские высоты", данные о которых устанавливаются на основании данных лицевого счета владельцев инвестиционных паев и реестре владельцев инвестиционных паев и счетов депо владельцев инвестиционных паев																					
Правообладатель (правообладатели):	1.1	Владельцы инвестиционных паев фонда Владельцы инвестиционных паев закрытого паевого инвестиционного фонда недвижимости "ФЦ-Шуваловские высоты", данные о которых устанавливаются на основании данных лицевого счета владельцев инвестиционных паев и реестре владельцев инвестиционных паев и счетов депо владельцев инвестиционных паев																							
2	<table border="1"> <tr> <td>Вид, номер, дата и время государственной регистрации права:</td> <td>2.1</td> <td>Общая долевая собственность 27:14:0010102-1499-27/022/2022-5 09.03.2022 10:48:03</td> </tr> </table>	Вид, номер, дата и время государственной регистрации права:	2.1	Общая долевая собственность 27:14:0010102-1499-27/022/2022-5 09.03.2022 10:48:03																					
Вид, номер, дата и время государственной регистрации права:	2.1	Общая долевая собственность 27:14:0010102-1499-27/022/2022-5 09.03.2022 10:48:03																							
3	<table border="1"> <tr> <td>Сведения об осуществлении государственной регистрации сделок, права без необходимого в силу закона согласия третьего лица, органа:</td> <td>3.1</td> <td>данные отсутствуют</td> </tr> </table>	Сведения об осуществлении государственной регистрации сделок, права без необходимого в силу закона согласия третьего лица, органа:	3.1	данные отсутствуют																					
Сведения об осуществлении государственной регистрации сделок, права без необходимого в силу закона согласия третьего лица, органа:	3.1	данные отсутствуют																							
4	<table border="1"> <tr> <td>Ограничение прав и обременение объекта недвижимости:</td> <td>4.1</td> <td></td> </tr> <tr> <td>4.1.1</td> <td> <table border="1"> <tr> <td>вид:</td> <td>Доверительное управление</td> </tr> <tr> <td>дата государственной регистрации:</td> <td>13.05.2022 06:32:25</td> </tr> <tr> <td>номер государственной регистрации:</td> <td>27:14:0010102-1499-27/022/2022-6</td> </tr> <tr> <td>срок, на который установлено ограничение прав и обременение объекта недвижимости:</td> <td>Срок действия с 13.05.2022 по 30.04.2025</td> </tr> <tr> <td>лицо, в пользу которого установлено ограничение прав и обременение объекта недвижимости:</td> <td>Акционерное общество Управляющая компания "ФЦ-Капитал" Д.У. Закрытым паевым инвестиционным фондом недвижимости "ФЦ-ШУВАЛОВСКИЕ ВЫСОТЫ", ИНН: 7456036003, ОГРН: 1197456036975</td> </tr> <tr> <td>сведения о возможности предоставления третьим лицам персональных данных физического лица</td> <td>данные отсутствуют</td> </tr> <tr> <td>основание государственной регистрации:</td> <td>Правила доверительного управления Закрытым паевым инвестиционным фондом недвижимости "ФЦ-Шуваловские высоты", №0519-7540909, выдан 23.05.2006</td> </tr> <tr> <td>сведения об осуществлении государственной регистрации сделок, права, ограничение права без необходимого в силу закона согласия третьего лица, органа:</td> <td>данные отсутствуют</td> </tr> <tr> <td>сведения об управлении залогом и о договоре управления залогом, если такой договор заключен для управления ипотекой:</td> <td>данные отсутствуют</td> </tr> </table> </td> <td></td> </tr> </table>	Ограничение прав и обременение объекта недвижимости:	4.1		4.1.1	<table border="1"> <tr> <td>вид:</td> <td>Доверительное управление</td> </tr> <tr> <td>дата государственной регистрации:</td> <td>13.05.2022 06:32:25</td> </tr> <tr> <td>номер государственной регистрации:</td> <td>27:14:0010102-1499-27/022/2022-6</td> </tr> <tr> <td>срок, на который установлено ограничение прав и обременение объекта недвижимости:</td> <td>Срок действия с 13.05.2022 по 30.04.2025</td> </tr> <tr> <td>лицо, в пользу которого установлено ограничение прав и обременение объекта недвижимости:</td> <td>Акционерное общество Управляющая компания "ФЦ-Капитал" Д.У. Закрытым паевым инвестиционным фондом недвижимости "ФЦ-ШУВАЛОВСКИЕ ВЫСОТЫ", ИНН: 7456036003, ОГРН: 1197456036975</td> </tr> <tr> <td>сведения о возможности предоставления третьим лицам персональных данных физического лица</td> <td>данные отсутствуют</td> </tr> <tr> <td>основание государственной регистрации:</td> <td>Правила доверительного управления Закрытым паевым инвестиционным фондом недвижимости "ФЦ-Шуваловские высоты", №0519-7540909, выдан 23.05.2006</td> </tr> <tr> <td>сведения об осуществлении государственной регистрации сделок, права, ограничение права без необходимого в силу закона согласия третьего лица, органа:</td> <td>данные отсутствуют</td> </tr> <tr> <td>сведения об управлении залогом и о договоре управления залогом, если такой договор заключен для управления ипотекой:</td> <td>данные отсутствуют</td> </tr> </table>	вид:	Доверительное управление	дата государственной регистрации:	13.05.2022 06:32:25	номер государственной регистрации:	27:14:0010102-1499-27/022/2022-6	срок, на который установлено ограничение прав и обременение объекта недвижимости:	Срок действия с 13.05.2022 по 30.04.2025	лицо, в пользу которого установлено ограничение прав и обременение объекта недвижимости:	Акционерное общество Управляющая компания "ФЦ-Капитал" Д.У. Закрытым паевым инвестиционным фондом недвижимости "ФЦ-ШУВАЛОВСКИЕ ВЫСОТЫ", ИНН: 7456036003, ОГРН: 1197456036975	сведения о возможности предоставления третьим лицам персональных данных физического лица	данные отсутствуют	основание государственной регистрации:	Правила доверительного управления Закрытым паевым инвестиционным фондом недвижимости "ФЦ-Шуваловские высоты", №0519-7540909, выдан 23.05.2006	сведения об осуществлении государственной регистрации сделок, права, ограничение права без необходимого в силу закона согласия третьего лица, органа:	данные отсутствуют	сведения об управлении залогом и о договоре управления залогом, если такой договор заключен для управления ипотекой:	данные отсутствуют	
Ограничение прав и обременение объекта недвижимости:	4.1																								
4.1.1	<table border="1"> <tr> <td>вид:</td> <td>Доверительное управление</td> </tr> <tr> <td>дата государственной регистрации:</td> <td>13.05.2022 06:32:25</td> </tr> <tr> <td>номер государственной регистрации:</td> <td>27:14:0010102-1499-27/022/2022-6</td> </tr> <tr> <td>срок, на который установлено ограничение прав и обременение объекта недвижимости:</td> <td>Срок действия с 13.05.2022 по 30.04.2025</td> </tr> <tr> <td>лицо, в пользу которого установлено ограничение прав и обременение объекта недвижимости:</td> <td>Акционерное общество Управляющая компания "ФЦ-Капитал" Д.У. Закрытым паевым инвестиционным фондом недвижимости "ФЦ-ШУВАЛОВСКИЕ ВЫСОТЫ", ИНН: 7456036003, ОГРН: 1197456036975</td> </tr> <tr> <td>сведения о возможности предоставления третьим лицам персональных данных физического лица</td> <td>данные отсутствуют</td> </tr> <tr> <td>основание государственной регистрации:</td> <td>Правила доверительного управления Закрытым паевым инвестиционным фондом недвижимости "ФЦ-Шуваловские высоты", №0519-7540909, выдан 23.05.2006</td> </tr> <tr> <td>сведения об осуществлении государственной регистрации сделок, права, ограничение права без необходимого в силу закона согласия третьего лица, органа:</td> <td>данные отсутствуют</td> </tr> <tr> <td>сведения об управлении залогом и о договоре управления залогом, если такой договор заключен для управления ипотекой:</td> <td>данные отсутствуют</td> </tr> </table>	вид:	Доверительное управление	дата государственной регистрации:	13.05.2022 06:32:25	номер государственной регистрации:	27:14:0010102-1499-27/022/2022-6	срок, на который установлено ограничение прав и обременение объекта недвижимости:	Срок действия с 13.05.2022 по 30.04.2025	лицо, в пользу которого установлено ограничение прав и обременение объекта недвижимости:	Акционерное общество Управляющая компания "ФЦ-Капитал" Д.У. Закрытым паевым инвестиционным фондом недвижимости "ФЦ-ШУВАЛОВСКИЕ ВЫСОТЫ", ИНН: 7456036003, ОГРН: 1197456036975	сведения о возможности предоставления третьим лицам персональных данных физического лица	данные отсутствуют	основание государственной регистрации:	Правила доверительного управления Закрытым паевым инвестиционным фондом недвижимости "ФЦ-Шуваловские высоты", №0519-7540909, выдан 23.05.2006	сведения об осуществлении государственной регистрации сделок, права, ограничение права без необходимого в силу закона согласия третьего лица, органа:	данные отсутствуют	сведения об управлении залогом и о договоре управления залогом, если такой договор заключен для управления ипотекой:	данные отсутствуют						
вид:	Доверительное управление																								
дата государственной регистрации:	13.05.2022 06:32:25																								
номер государственной регистрации:	27:14:0010102-1499-27/022/2022-6																								
срок, на который установлено ограничение прав и обременение объекта недвижимости:	Срок действия с 13.05.2022 по 30.04.2025																								
лицо, в пользу которого установлено ограничение прав и обременение объекта недвижимости:	Акционерное общество Управляющая компания "ФЦ-Капитал" Д.У. Закрытым паевым инвестиционным фондом недвижимости "ФЦ-ШУВАЛОВСКИЕ ВЫСОТЫ", ИНН: 7456036003, ОГРН: 1197456036975																								
сведения о возможности предоставления третьим лицам персональных данных физического лица	данные отсутствуют																								
основание государственной регистрации:	Правила доверительного управления Закрытым паевым инвестиционным фондом недвижимости "ФЦ-Шуваловские высоты", №0519-7540909, выдан 23.05.2006																								
сведения об осуществлении государственной регистрации сделок, права, ограничение права без необходимого в силу закона согласия третьего лица, органа:	данные отсутствуют																								
сведения об управлении залогом и о договоре управления залогом, если такой договор заключен для управления ипотекой:	данные отсутствуют																								
5	<table border="1"> <tr> <td>Договоры участия в долевой собственности:</td> <td>не зарегистрировано</td> </tr> </table>	Договоры участия в долевой собственности:	не зарегистрировано																						
Договоры участия в долевой собственности:	не зарегистрировано																								
6	<table border="1"> <tr> <td>Зачленение в судебном порядке права требования:</td> <td>данные отсутствуют</td> </tr> </table>	Зачленение в судебном порядке права требования:	данные отсутствуют																						
Зачленение в судебном порядке права требования:	данные отсутствуют																								
7	<table border="1"> <tr> <td>Сведения о взыскании и отказании зарегистрированного права:</td> <td>данные отсутствуют</td> </tr> </table>	Сведения о взыскании и отказании зарегистрированного права:	данные отсутствуют																						
Сведения о взыскании и отказании зарегистрированного права:	данные отсутствуют																								
8	<table border="1"> <tr> <td>Сведения о наличии решения об изъятии объекта недвижимости для государственных и муниципальных нужд:</td> <td>данные отсутствуют</td> </tr> </table>	Сведения о наличии решения об изъятии объекта недвижимости для государственных и муниципальных нужд:	данные отсутствуют																						
Сведения о наличии решения об изъятии объекта недвижимости для государственных и муниципальных нужд:	данные отсутствуют																								
9	<table border="1"> <tr> <td>Сведения о невозможности государственной регистрации без личного участия правообладателя или его законного представителя:</td> <td>данные отсутствуют</td> </tr> </table>	Сведения о невозможности государственной регистрации без личного участия правообладателя или его законного представителя:	данные отсутствуют																						
Сведения о невозможности государственной регистрации без личного участия правообладателя или его законного представителя:	данные отсутствуют																								



Отчет сформирован с помощью Информационно-аналитической системы Глобас (редактор сведений Свидетр) www.globas.ru

2 из 3

Отчет об объекте недвижимости оформлен на основании сведений, содержащихся в данных Росреестра.
Отчет носит справочный характер и не является официальным документом.

Сведения о зарегистрированных правах

Помещение		
вид объекта недвижимости		
Дата запроса:	21.12.2023	
Кадастровый номер:	27:14:0010102:1499	
10	<p>Правопритязания и сведения о наличии поступления, но не рассмотренных заявлений о проведении государственной регистрации права (перевода, прекращения права), ограничения права или обременения объекта недвижимости, сделки в отношении объекта недвижимости:</p>	отсутствуют
11	<p>Сведения о невозможности государственной регистрации перевода, прекращения, ограничения права на земельный участок из земель сельскохозяйственного назначения:</p>	данные отсутствуют

глобас!

Отчет составлен с помощью Информационно-аналитической системы Глобас (продукт компании СпринтИнте) www.globas.ru

3 из 3

План квартиры до перепланировки.

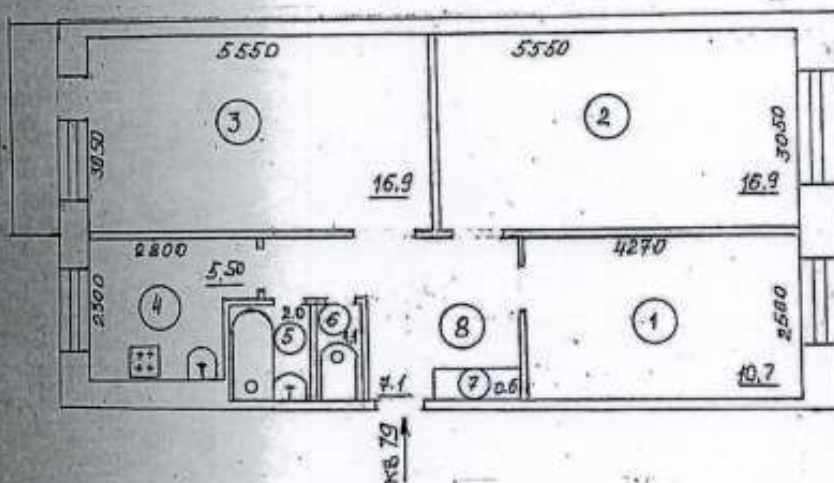

Экспликация помещений до перепланировки.

- | | |
|------------------|--------------------|
| 1. Жилая комната | 10.7м ² |
| 2. Жилая комната | 16.9м ² |
| 3. Жилая комната | 16.9м ² |
| 4. Кухня | 5.5м ² |
| 5. Ванная | 2.0м ² |
| 6. Сан/узел | 1.1м ² |
| 7. Шкаф | 0.6м ² |
| 8. Коридор | 7.1м ² |

		-АС		
		р.п. Солнечный, Хабаровского края		
		Проект перепланировки квартиры №79 в жилом доме №20 по ул.Ленина.		
		Стад.	Лист.	Листов.
		П.	5.	7.
		Муниципальное унитарное проектно-строительное предприятие «ПРИС».		
Директор:	Филимонов В.Д.			
Инженер:	Филимонов И.В.			

План квартиры после перепланировки.

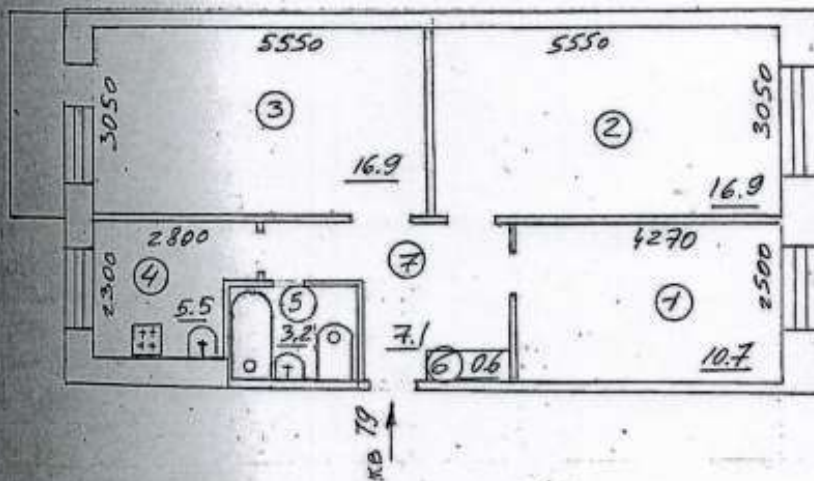

**Экспликация помещений
после перепланировки.**

1. Жилая комната	10.7м ²
2. Жилая комната	16.9м ²
3. Жилая комната	16.9м ²
4. Кухня	5.5м ²
5. Совмещённый санузел	3.2м ²
6. Шкаф	0.6м ²
7. Коридор	7.1м ²

				-АС		
				р.п. Солнечный, Хабаровского края		
				Проект перепланировки квартиры №79 в жилом доме №20 по ул.Ленина.		
				Стад.	Лист.	Листов.
				П.	7.	7.
				Муниципальное унитарное проектно-строительное предприятие «ПРИС».		
Адресатор	Филимонова В.Д.					
Выполнил	Филимонов И.В.					

АДМИНИСТРАЦИЯ ГОРОДСКОГО ПОСЕЛЕНИЯ
«РАБОЧИЙ ПОСЕЛОК СОЛНЕЧНЫЙ»
МЕЖВЕДОМСТВЕННАЯ КОМИССИЯ
ПО ИСПОЛЬЗОВАНИЮ ЖИЛИЩНОГО ФОНДА

РЕШЕНИЕ

11.08.2016 г № 428

р.п. Солнечный

О согласовании перепланировки
в жилом помещении.

В связи с обращением Токаревой А.А о согласовании работ по перепланировке квартиры по адресу: рп. Солнечный, ул. Ленина д. 20, кв. 79 на основании протокола заседания межведомственной комиссии от 11.08.2016 г, № 8/16 принято решение:

1. Согласовать перепланировку в жилом помещении в соответствии с представленным проектом.

2. Обязать заявителя осуществить перепланировку жилого помещения в соответствии с проектом и с соблюдением требований СНиП.

3. Уборку строительного мусора производить в соответствии с существующими правилами санитарной очистки поселка (заключить договор на вывоз строительного мусора со специализированной организацией МООО «Озон», либо с другой специализированной организацией, либо вывезти строительный мусор самостоятельно, предварительно заключив договор с МООО «Озон» на складирование строительного мусора на свалке).

4. В соответствии со ст. 28 Жилищного кодекса РФ завершение перепланировки и переустройства жилого помещения подтверждается актом приёмочной комиссии.

Заявителю после окончания перепланировки и переустройства необходимо обратиться в отдел по вопросам ЖКХ по вопросу составления акта приёмки перепланировки (тел. 2-49-69; 8-909-888-58-22).

При составлении акта необходимо предоставить документы, подтверждающие вывоз мусора на свалку, а именно: квитанцию или справку о складировании мусора на свалке).

5. Приемочной комиссии после подписания акта о перепланировке и переустройства жилого помещения направить подписанный акт в орган, осуществляющий государственный учёт объектов недвижимости в соответствии с Федеральным Законом «О государственном кадастре недвижимости».

6. Решение вступает в силу со дня его подписания.

7. Контроль над исполнением настоящего решения возложить на начальника отдела по вопросам ЖКХ Макарова С.С.

Председатель комиссии
М.П.



Н.В. Цнобиладзе

Получил " 11 " августа 2016г.

Киселев
Токарева А.А.

УТВЕРЖДАЮ:

И.о.главы администрации городского поселения "Рабочий поселок Солнечный"



М.С. Герасимова

"24 " августа 2016г

приемки жилого помещения по завершении перепланировки

п. Солнечный

Комиссия, действующая на основании постановления главы городского поселения «рабочий посёлок Солнечный» от 27.03.2015г № 22 «О создании приёмочной комиссии по приёмке жилых помещений по завершении переустройства и (или) перепланировки» в составе:

1. Представитель администрации городского поселения - *главный специалист отдела по вопросам ЖКХ Зелезнева Н.В.*
2. Представитель администрации городского поселения - *начальник отдела по вопросам ЖКХ Макаров С.С.*
3. Представитель управляющей компании - исполнительный директор ООО «Солнечный 2» *Шадринцев И.В.*
4. Представитель администрации Солнечного муниципального района - *специалист по ИСОГД сектора архитектуры и градостроительства администрации Солнечного муниципального района Сваткова Т.П.*
5. Собственник *Токарева А.А.*

произвела осмотр жилого помещения по окончании работ по перепланировке квартиры расположенной по адресу ул. Ленина д.20 квартира № 79 и установила следующее:

Работы по перепланировке выполнены в соответствии с проектом перепланировки квартиры № 79 в жилом доме № 20 по ул. Ленина, рп. Солнечный, Солнечного района, Хабаровского края», на основании которого комиссией администрации городского поселения было решение о согласовании от 11.08.2016 г за № 428.

РЕШЕНИЕ комиссии:

1. Предъявленное к приемке жилое помещение кв.79 в доме № 20 по ул. Ленина п. Солнечный по завершению перепланировки принять в эксплуатацию.

Подписи:

Н.В. Зелезнева

С.С. Макаров

И.В. Шадринцев

Т.П. Сваткова

А.А. Токарева

Договор аренды жилых помещений (квартир) № Д(А)-003-150923

рп. Солнечный, Хабаровский край

«15» сентября 2023г.

Публичное акционерное общество «Русолово» (сокращенное наименование - ПАО «Русолово»), в лице генерального директора Антонова Сергея Викторовича, действующего на основании Устава, именуемое в дальнейшем «Арендатор», с одной стороны,

и Акционерное общество Управляющая компания «РФЦ-Капитал» Д.У. Закрытым паевым инвестиционным фондом недвижимости «РФЦ-Шуваловские высоты» (сокращенное наименование - АО УК «РФЦ-Капитал» Д.У. ЗПИФ недвижимости «РФЦ-Шуваловские высоты»), именуемое в дальнейшем «Арендодатель», в лице заместителя директора Левченко Марины Владимовны, действующей на основании Доверенности № 77 от 18.02.2021г., с другой стороны, вместе именуемые Стороны, а в отдельности Сторона, заключили настоящий Договор аренды жилых помещений (квартир) (далее - Договор), о нижеследующем:

1. Предмет договора

1.1. Арендодатель обязуется передать Арендатору во владение и пользование за плату квартиры, расположенные в Хабаровском крае, р-п Солнечный, согласно Приложения 1 к Договору, далее –Квартиры.

Квартиры принадлежат на праве общей долевой собственности владельцам инвестиционных паев Закрытого паевого инвестиционного фонда недвижимости «РФЦ-Шуваловские высоты» (далее – Фонд).

Данные о владельцах инвестиционных паев Фонда устанавливаются на основании данных лицевых счетов владельцев инвестиционных паев в реестре владельцев инвестиционных паев и счетов депо владельцев инвестиционных паев.

1.2. Квартиры передаются в пользование для проживания граждан, с возможностью сдачи их в субаренду. Ответственность перед Арендодателем за их действия несет Арендатор.

1.3. Арендодатель подтверждает, что до заключения Договора Квартиры никому не проданы, не подарены, не заложены, и в споре или под арестом не состоят. Договор аренды жилых помещений (квартир) № Д(А)-017-301222 от 30.12.2022г. прекращается в момент вступления в силу настоящего Договора.

1.4. Арендатор настоящим гарантирует, что на дату заключения Договора не является владельцем инвестиционных паев ЗПИФ недвижимости «РФЦ-Шуваловские высоты», акционером АО УК «РФЦ-Капитал», специализированным депозитарием, оценщиком, аудитором Фонда, дочерним или зависимым обществом АО УК «РФЦ-Капитал», основным или преобладающим обществом акционера АО УК «РФЦ-Капитал» до момента исполнения Сторонами всех принятых на себя обязательств по Договору не является и не будет являться таковым. В случае нарушения настоящего пункта все неблагоприятные финансовые последствия возлагаются на Арендатора.

2. Порядок передачи Квартир и имущества

2.1. Поскольку на момент подписания Договора Арендатор продолжает пользоваться ранее переданными ему Квартирами по Договору аренды нежилого здания № Д(А)-017-301222 от 30.12.2022г., подписание Акта приема-передачи Квартир не требуется.

3. Плата по договору аренды и порядок расчетов

3.1. Арендатор обязуется вносить Арендодателю ежеквартальную плату за пользование Квартирами в размере 623 134 (Шестьсот двадцать три тысячи сто тридцать четыре) рубля 00 копеек, без НДС, согласно Приложения №1 к Договору.

3.2. Арендная плата взимается с 01.10.2023г. в соответствии с п.3.3 Договора.

3.3. Оплата осуществляется ежеквартально, не позднее 10 (Десяти) рабочих дней по окончании квартала, путем перечисления денежных средств Арендатором на расчетный счет Арендодателя по реквизитам, указанным в п. 7 Договора.

3.4. Плата, указанная в п. 3.1, не включает в себя плату за коммунальные услуги, электроэнергию, газ, антенну, горячее и холодное водоснабжение, водоотведение, отопление и иные расходы, связанные с содержанием имущества, за исключением оплаты за капитальный ремонт. Указанные расходы оплачивает Арендатор на основании счетов, выставляемых ему обслуживающими организациями.

3.5. Оплата капитального ремонта включена в сумму аренды и осуществляется за счет средств Арендодателя.

4. Срок аренды, порядок изменения и расторжения договора

4.1. Срок аренды: с 01.10.2023г. по 31.08.2024г.

4.2. Договор может быть расторгнут или изменен в любой момент по взаимному согласию Сторон, оформленному в виде Дополнительного соглашения.

4.3. По требованию Арендодателя Договор может быть досрочно расторгнут судом в случаях, предусмотренных ст. 619 Гражданского кодекса РФ.

5. Права и обязанности сторон

5.1. Арендатор обязан:

5.1.1. вносить плату за пользование Квартирами в сроки и в порядке, установленные настоящим Договором;

5.1.2. использовать переданные в аренду Квартиры в строгом соответствии с их назначением;

5.1.3. соблюдать правила пользования жилыми помещениями, в том числе правила безопасности, принимать необходимые меры к сохранности Квартиры, установленного в ней оборудования;

5.1.4. содержать Квартиры в надлежащем состоянии, соблюдать права и законные интересы соседей, а также соблюдать правила пользования общим имуществом в многоквартирном доме;

5.1.5. в течение 14 рабочих дней с момента подписания Договора заключить договоры с организациями, обслуживающими Квартиры, и оплачивать все указанные в п.3.4. Договора расходы, связанные с содержанием Квартир;

5.1.6. осуществлять за свой счет ремонт Квартир, в том числе капитальный, и замену изношенного оборудования с учетом того, что все неотделимые улучшения в Квартирах передаются Арендодателю безвозмездно, если иной порядок не установлен Дополнительными соглашениями.

5.1.7. информировать Арендодателя по всем вопросам и обстоятельствам, имеющим отношение к исполнению Договора. Сообщения должны быть своевременными и полными.

5.2. Арендатор имеет право:

5.2.1. производить перепланировку в Квартирах (в том числе инженерных сетей) только с письменного согласия Арендодателя и за свой счет, однако, в любом случае в соответствии с требованиями, установленными действующим законодательством. Арендатор обязуется компенсировать Арендодателю все расходы, связанные с оформлением в установленном порядке в органах технического учета, регистрирующих и иных органах всех изменений, связанных с переоборудованием и перепланировкой, если такие расходы будут иметь место.

5.2.2. вернуть Квартиры Арендодателю до истечения срока аренды, письменно предупредив Арендодателя об этом за 30 дней;

5.2.3. передавать Квартиры в субаренду другим лицам.

5.3. Арендодатель обязан:

5.3.1. не чинить препятствий Арендатору в правомерном пользовании Квартирами, указанными в п. 1.1 Договора.

6. Дополнительные условия.

6.1. Во всем, что предусмотрено Договором, Стороны будут руководствоваться действующим законодательством РФ.

6.2. Споры, которые могут возникнуть при исполнении условий Договора, передаются на рассмотрение Арбитражного суда Хабаровского края с соблюдением предварительного претензионного порядка. Срок рассмотрения претензии – 20 дней с момента получения Стороной.

6.3. Договор составлен в двух экземплярах, один экземпляр – Арендодателю, один экземпляр – Арендатору.

7. Адреса и подписи сторон

Арендатор:

ПАО «Русолово»

119049, г. Москва, Ленинский проспект,

д. 6, стр.7, помещение III, комн. 47, эт. 3

ИНН 7706774915/КПП 770601001

ОГРН 1127746391596

р/с 40702810100260000865

в Банке ВТБ (ПАО)

к/с 30101810700000000187, БИК 044525187

e-mail:inforus@seligdar.ru

Арендодатель:

АО УК «РФЦ-Капитал» Д.У. ЗПИФ

недвижимости «РФЦ-Шуваловские

высоты»

455008, Челябинская обл., г. Магнитогорск, пр.

К.Маркса, д. 212, пом. 1,

ИНН 7455036003 КПП 745501001

р/с 40701810100001200568

в АО «КУБ» г.Магнитогорск

к/с 30101810700000000949

БИК 047516949

ОГРН 1197456036975

Helena@ukrfe.ru

Заместитель директора

М.В. Левченко



Генеральный директор

С.В. Антопов



Приложение №1 к
Договору аренды жилых
помещений (квартир)
№ Д(А)-003-150923 15.09.2023г.

№ п/п	Адрес	Площадь, кв. м	Кадастровый номер	Ежеквартальная плата за пользование квартирой, руб. без НДС
1	Хабаровский край, р-н. Солнечный, рп. Солнечный, ул. Геологов, д. 3, кв. 46	42,6	27:14:0010102:753	19 480
2	Хабаровский край, р-н. Солнечный, рп. Солнечный, ул. Геологов, д. 5, кв. 4	58,3	27:14:0010102:594	25 602
3	Хабаровский край, р-н. Солнечный, рп. Солнечный, ул. Ленина, д. 39, кв. 58	36,7	27:14:0010104:2590	16 015
4	Хабаровский край, р-н. Солнечный, рп. Солнечный, ул. Парковая, д. 17, кв. 2	32,8	27:14:0010101:1127	14 860
5	Хабаровский край, р-н Солнечный, рп. Солнечный, ул. Строителей, д. 11, кв. 40	45,2	27:14:0010102:1026	19 480
6	Хабаровский край, р-н Солнечный, рп. Солнечный, ул. Строителей, д. 41, кв. 68	51,6	27:14:0010101:1619	22 945
7	Хабаровский край, р-н. Солнечный, рп. Солнечный, ул. Геологов, д. 14, кв. 32	47,2	27:14:0010102:222	20 635
8	Хабаровский край, р-н. Солнечный, рп. Солнечный, ул. Геологов, д. 20Б, кв. 58	49,4	27:14:0010104:2122	21 790
9	Хабаровский край, р-н Солнечный, рп. Солнечный, улица Геологов, д. 12, кв 44	49,4	27:14:0010102:1305	21 790
10	Хабаровский край, р-н Солнечный, рп. Солнечный, улица Ленина, д. 21, кв 16	28,6	27:14:0010102:1694	14 860
11	Хабаровский край, р-н Солнечный, рп. Солнечный, улица Ленина, д. 26, кв 37	42,5	27:14:0010101:2785	19 480
12	Хабаровский край, р-н Солнечный, рп. Солнечный, улица Ленина, д. 20, кв 79	61	27:14:0010102:1499	26 410
13	Хабаровский край, р-н Солнечный, рп. Солнечный, улица Ленина, д. 21, кв 35	39,6	27:14:0010102:1702	17 170
14	Хабаровский край, р-н Солнечный, рп. Солнечный, улица Ленина, д. 22А, кв 75	40,4	27:14:0010101:637	17 170
15	Хабаровский край, р-н Солнечный, рп. Солнечный, улица Геологов, д. 13, кв 61	60,9	27:14:0010102:426	28 720
16	Хабаровский край, р-н Солнечный, рп. Солнечный, ул. Парковая, д. 17А, кв.45	48,6	27:14:0010101:2268	21 790
17	Хабаровский край, р-н Солнечный, рп. Солнечный, ул. Геологов, д.5, кв.109	57,8	27:14:0010102:632	27 565
18	Хабаровский край, р-н Солнечный, рп. Горный, ул. Ленина, д. 25, кв.49	48,1	27:14:0010801:1830	21 790
19	Хабаровский край, р-н Солнечный, рп. Солнечный, ул. Геологов, д. 22Б, кв.46	69,5	27:14:0010104:2218	31 030
20	Хабаровский край, р-н Солнечный, рп. Горный, ул. Комсомольская, д.18, кв.25	43,2	27:14:0010801:1387	19 480
21	Хабаровский край, р-н Солнечный, рп. Солнечный, ул.Подгорная, д.20, кв.45	100,8	27:14:0010104:1794	43 735
22	Хабаровский край, р-н Солнечный, рп.	44	27:14:0010102:1483	19 480

	Солнечный, улица Ленина д.20, кв.58			
23	Хабаровский край, р-н Солнечный, рп. Солнечный, улица Ленина, д. 19, кв.7	46,9	27:14:0010102:1725	20 635
24	Хабаровский край, р-н Солнечный, рп. Солнечный, улица Геологов, д.18, кв.47	36,7	27:14:0010104:2815	16 593
25	Хабаровский край, р-н Солнечный, рп. Солнечный, улица Строителей д.1А, кв.46	49,2	27:14:0010102:1222	21 790
26	Хабаровский край, р-н Солнечный, рп. Солнечный, ул. Юбилейная, д. 1, кв.15	41,5	27:14:0010106:419	18 441
27	Хабаровский край, р-н Солнечный, рп. Солнечный, улица Парковая, д.7, кв.77	46,7	27:14:0010101:3071	20 635
28	Хабаровский край, р-н Солнечный, рп. Солнечный, улица Парковая, д.9а, кв.33	44,8	27:14:0010101:1984	20 058
29	Хабаровский край, р-н Солнечный, рп. Солнечный, улица Строителей, д.1, кв.10	29,6	27:14:0010102:1356	13 705
			Итого	623 134

Арендатор:

ПАО «Русолово»
 119049, г. Москва, Ленинский проспект,
 д. 6, стр.7, помещение III, комп. 47, эт. 3
 ИНН 7706774915/КПП 770601001
 ОГРН 1127746391596
 р/с 40702810100260000865
 в Банке ВТБ (ПАО)
 к/с 30101810700000000187, БИК 044525187
 e-mail:inforum@seligdar.ru



С.В. Антопов

Арендодатель:

АО УК «РФЦ-Капитал» Д.У. ЗПИФ
 недвижимости «РФЦ-Шуваловские
 высоты»
 455008, Челябинская обл., г. Магнитогорск, пр.
 К.Маркса, д. 212, пом. 1,
 ИНН 7455036003 КПП 745501001
 р/с 40701810100001200568
 в АО «КУБ» г.Магнитогорск
 к/с 30101810700000000949
 БИК 047516949
 ОГРН 1197456036975
 Helena@ukrfc.ru
 Заместитель директора
 М.П.



Всего прошито, пронумеровано и скреплено печатью 135 стр.

Генеральный директор
ООО «АКЦ «ДЕПАРТАМЕНТ ПРОФЕССИОНАЛЬНОЙ ОЦЕНКИ»



Попков Алексей Владимирович



консультационная группа
ДЕПАРТАМЕНТ ОЦЕНКИ
с 1998 года

Москва, Новоспасская, 9

495 **775-2818**
info@dpo.ru
www.dpo.ru

